

# DENON

CD/MP3 PLAYER

## DN-C615

OPERATING INSTRUCTIONS  
BEDIENUNGSANLEITUNG  
MODE D'EMPLOI  
ISTRUZIONI PER L'USO

INSTRUCCIONES DE OPERACION  
GEBRUIKSAANWIJZING  
BRUKSANVISNING

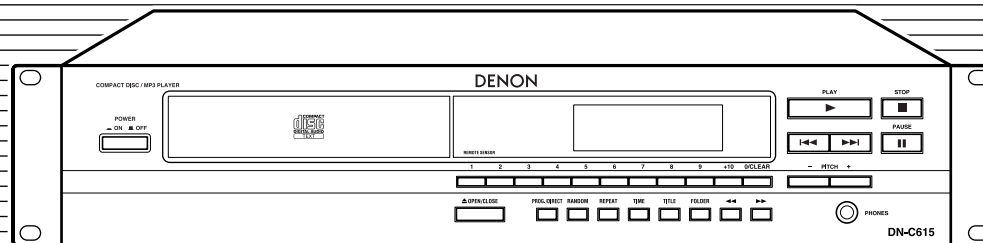

FOR ENGLISH READERS	PAGE 6 ~ PAGE 15
FÜR DEUTSCHE LESER	SEITE 16 ~ SEITE 25
POUR LES LECTEURS FRANCAIS	PAGE 26 ~ PAGE 35
PER IL LETTORE ITALIANO	PAGINA 36 ~ PAGINA 45
PARA LECTORES DE ESPAÑOL	PAGINA 46 ~ PAGINA 55
VOOR NEDERLANDSTALIGE LEZERS	PAGINA 56 ~ PAGINA 65
FOR SVENSKA LÄSARE	SIDA 66 ~ SIDA 75

## IMPORTANT TO SAFETY

### WARNING:

**TO PREVENT FIRE OR SHOCK HAZARD, DO NOT EXPOSE THIS APPLIANCE TO RAIN OR MOISTURE.**

## CAUTION

- Handle the power supply cord carefully**  
Do not damage or deform the power supply cord. If it is damaged or deformed, it may cause electric shock or malfunction when used. When removing from wall outlet, be sure to remove by holding the plug attachment and not by pulling the cord.
- Do not open the rear cover**  
In order to prevent electric shock, do not open the top cover.  
If problems occur, contact your DENON DEALER.
- Do not place anything inside**  
Do not place metal objects or spill liquid inside the system.  
Electric shock or malfunction may result.

Please, record and retain the Model name and serial number of your set shown on the rating label.  
Model No. DN-C615  
Serial No. \_\_\_\_\_



**CAUTION:**  
**TO REDUCE THE RISK OF ELECTRIC SHOCK, DO NOT REMOVE COVER (OR BACK). NO USER-SERVICEABLE PARTS INSIDE. REFER SERVICING TO QUALIFIED SERVICE PERSONNEL.**

The lightning flash with arrowhead symbol, within an equilateral triangle, is intended to alert the user to the presence of uninsulated "dangerous voltage" within the product's enclosure that may be of sufficient magnitude to constitute a risk of electric shock to persons.



The exclamation point within an equilateral triangle is intended to alert the user to the presence of important operating and maintenance (servicing) instructions in the literature accompanying the appliance.



### NOTE:

This CD/MP3 PLAYER uses the semiconductor laser. To allow you to enjoy music at a stable operation, it is recommended to use this in a room of 5°C (41°F) ~ 35°C (95°F).

### LABELS (for U.S.A. model only)

#### CERTIFICATION

THIS PRODUCT COMPLIES WITH DHHS RULES 21 CFR SUBCHAPTER J APPLICABLE AT DATE OF MANUFACTURE.

## CAUTION:

**USE OF CONTROLS OR ADJUSTMENTS OR REFORMANCE OF PROCEDURES OTHER THAN THOSE SPECIFIED HEREIN MAY RESULT IN HAZARDOUS RADIATION EXPOSURE.**

**THE COMPACT DISC PLAYER SHOULD NOT BE ADJUSTED OR REPAIRED BY ANYONE EXCEPT PROPERLY QUALIFIED SERVICE PERSONNEL.**

This device complies with Part 15 of the FCC Rules. Operation is subject to the following two conditions: (1) This device may not cause harmful interference, and (2) this device must accept any interference received, including interference that may cause undesired operation.

This Class B digital apparatus meets all requirements of the Canadian Interference-Causing Equipment Regulations.

Cet appareil numérique de la classe B respecte toutes les exigences du Règlement sur le matériel brouilleur du Canada.

### • FOR CANADA MODEL ONLY

## CAUTION

TO PREVENT ELECTRIC SHOCK, MATCH WIDE BLADE OF PLUG TO WIDE SLOT, FULLY INSERT.

### • POUR LES MODELE CANADIENS UNIQUEMENT

## ATTENTION

POUR ÉVITER LES CHOCS ÉLECTRIQUES, INTERDUIRE LA LAME LA PLUS LARGE DE LA FICHE DANS LA BORNE CORRESPONDANTE DE LA PRISE ET POUSSER JUSQU' AU FOND.

## SAFETY INSTRUCTIONS

- Read Instructions – All the safety and operating instructions should be read before the product is operated.
- Retain Instructions – The safety and operating instructions should be retained for future reference.
- Heed Warnings – All warnings on the product and in the operating instructions should be adhered to.
- Follow Instructions – All operating and use instructions should be followed.
- Cleaning – Unplug this product from the wall outlet before cleaning. Do not use liquid cleaners or aerosol cleaners.
- Attachments – Do not use attachments not recommended by the product manufacturer as they may cause hazards.
- Water and Moisture – Do not use this product near water – for example, near a bath tub, wash bowl, kitchen sink, or laundry tub; in a wet basement; or near a swimming pool; and the like.
- Accessories – Do not place this product on an unstable cart, stand, tripod, bracket, or table. The product may fall, causing serious injury to a child or adult, and serious damage to the product. Use only with a cart, stand, tripod, bracket, or table recommended by the manufacturer, or sold with the product. Any mounting of the product should follow the manufacturer's instructions, and should use a mounting accessory recommended by the manufacturer.
- A product and cart combination should be moved with care. Quick stops, excessive force, and uneven surfaces may cause the product and cart combination to overturn.
- Ventilation – Slots and openings in the cabinet are provided for ventilation and to ensure reliable operation of the product and to protect it from overheating, and these openings must not be blocked or covered. The openings should never be blocked by placing the product on a bed, sofa, rug, or other similar surface. This product should not be placed in a built-in installation such as a bookcase or rack unless proper ventilation is provided or the manufacturer's instructions have been adhered to.
- Power Sources – This product should be operated only from the type of power source indicated on the marking label. If you are not sure of the type of power supply to your home, consult your product dealer or local power company. For products intended to operate from battery power, or other sources, refer to the operating instructions.
- Grounding or Polarization – This product may be equipped with a polarized alternating-current line plug (a plug having one blade wider than the other). This plug will fit into the power outlet only one way. This is a safety feature. If you are unable to insert the plug fully into the outlet, try reversing the plug. If the plug should still fail to fit, contact your electrician to replace your obsolete outlet. Do not defeat the safety purpose of the polarized plug.
- Power-Cord Protection – Power-supply cords should be routed so that they are not likely to be walked on or pinched by items placed upon or against them, paying particular attention to cords at plugs, convenience receptacles, and the point where they exit from the product.
- Outdoor Antenna Grounding – If an outside antenna or cable system is connected to the product, be sure the antenna or cable system is grounded so as to provide some protection against voltage surges and built-up static charges. Article 810 of the National Electrical Code, ANSI/NFPA 70, provides information with regard to proper grounding of the mast and supporting structure, grounding of the lead-in wire to an antenna discharge unit, size of grounding conductors, location of antenna-discharge unit, connection to grounding electrodes, and requirements for the grounding electrode. See Figure A.
- Lightning – For added protection for this product during a lightning storm, or when it is left unattended and unused for long periods of time, unplug it from the wall outlet and disconnect the antenna or cable system. This will prevent damage to the product due to lightning and power-line surges.
- Power Lines – An outside antenna system should not be located in the vicinity of overhead power lines or other electric light or power circuits, or where it can fall into such power lines or circuits. When installing an outside antenna system, extreme care should be taken to keep from touching such power lines or circuits as contact with them might be fatal.
- Overloading – Do not overload wall outlets, extension cords, or integral convenience receptacles as this can result in a risk of fire or electric shock.
- Object and Liquid Entry – Never push objects of any kind into this product through openings as they may touch dangerous voltage points or short-out parts that could result in a fire or electric shock. Never spill liquid of any kind on the product.
- Servicing – Do not attempt to service this product yourself as opening or removing covers may expose you to dangerous voltage or other hazards. Refer all servicing to qualified service personnel.
- Damage Requiring Service – Unplug this product from the wall outlet and refer servicing to qualified service personnel under the following conditions:
  - When the power-supply cord or plug is damaged,
  - If liquid has been spilled, or objects have fallen into the product,
  - If the product has been exposed to rain or water,
  - If the product does not operate normally by following the operating instructions. Adjust only those controls that are covered by the operating instructions as an improper adjustment of other controls may result in damage and will often require extensive work by a qualified technician to restore the product to its normal operation,
  - If the product has been dropped or damaged in any way, and
  - When the product exhibits a distinct change in performance – this indicates a need for service.
- Replacement Parts – When replacement parts are required, be sure the service technician has used replacement parts specified by the manufacturer or have the same characteristics as the original part. Unauthorized substitutions may result in fire, electric shock, or other hazards.
- Safety Check – Upon completion of any service or repairs to this product, ask the service technician to perform safety checks to determine that the product is in proper operating condition.
- Wall or Ceiling Mounting – The product should be mounted to a wall or ceiling only as recommended by the manufacturer.
- Heat – The product should be situated away from heat sources such as radiators, heat registers, stoves, or other products (including amplifiers) that produce heat.

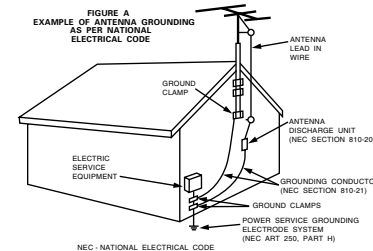

FRONT PANEL  
FRONTPLATTE  
PANNEAU AVANT  
PANNELLO ANTERIORE  
PANEL FRONTAL  
VOORPANEEL  
FRONT PANELEN

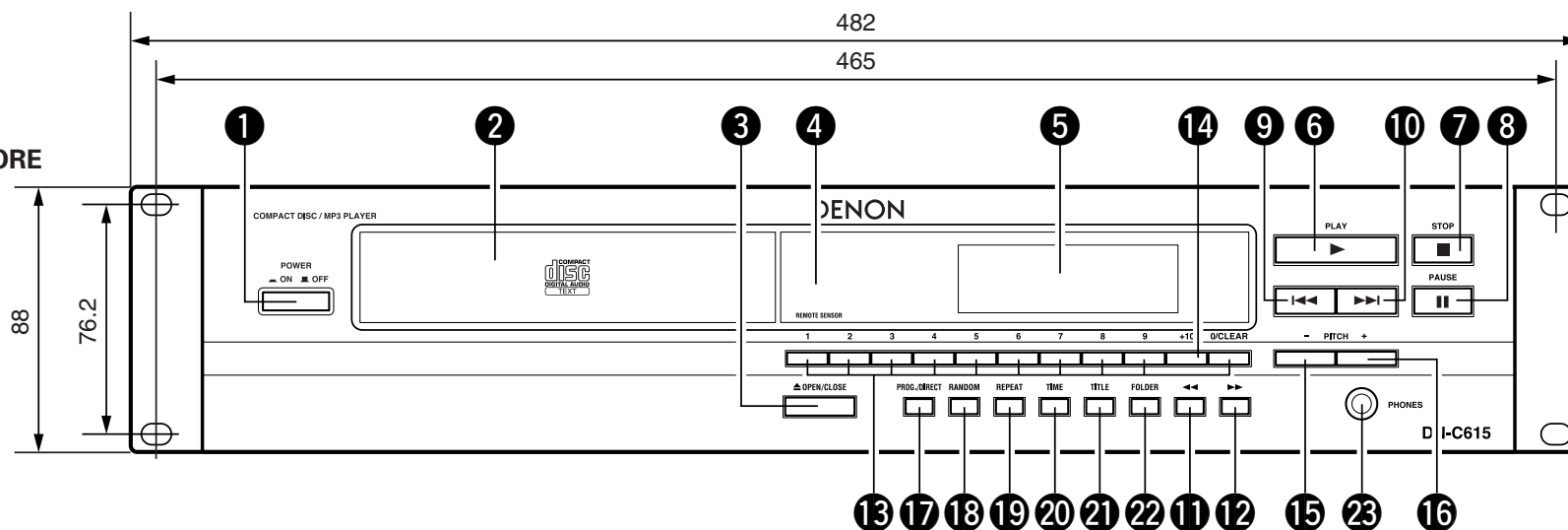



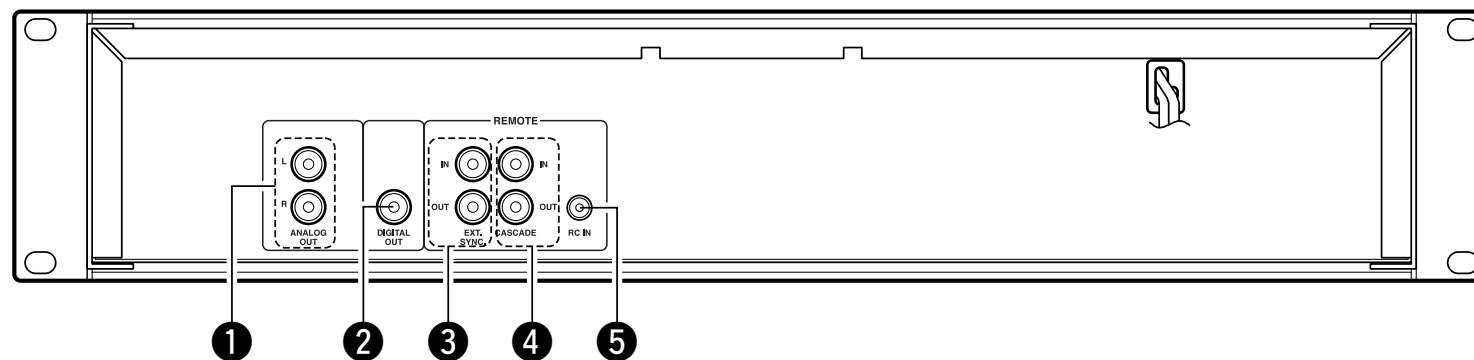



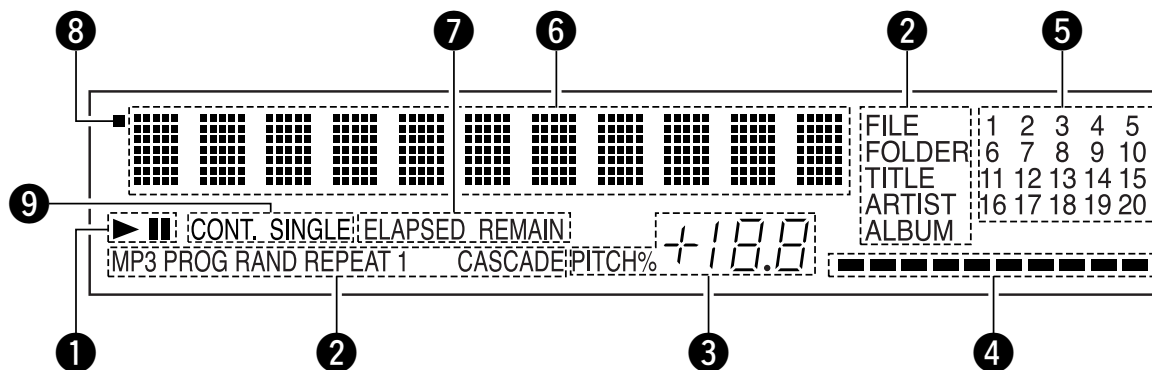

REAR PANEL  
RÜCKWAND  
PANNEAU ARRIERE  
IL PANNELLO POSTERIORE  
PANEL TRASERO  
ACHTERPANEEL  
BAKSIDAN



DISPLAY  
DISPLAY  
AFFICHAGE  
DISPLAY  
VISUALIZADOR  
DISPLAY  
DISPLAYEN

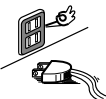

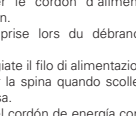
**NOTE ON USE / HINWEISE ZUM GEBRAUCH /  
OBSERVATIONS RELATIVES A L'UTILISATION / NOTE SULL'USO  
NOTAS SOBRE EL USO / ALVORENS TE GEBRUIKEN / OBSERVERA**

 <ul style="list-style-type: none"> <li>Avoid high temperatures. Allow for sufficient heat dispersion when installed on a rack.</li> <li>Vermeiden Sie hohe Temperaturen. Beachten Sie, daß eine ausreichende Luftzirkulation gewährleistet wird, wenn das Gerät auf ein Regal gestellt wird.</li> <li>Eviter des températures élevées. Tenir compte d'une dispersion de chaleur suffisante lors de l'installation sur une étagère.</li> <li>Evitate di esporre l'unità a temperature alte. Assicuratevi che ci sia un'adeguata dispersione del calore quando installate l'unità in un mobile per componenti audio.</li> <li>Evite altas temperaturas. Permite la suficiente dispersión del calor cuando está instalado en la consola.</li> <li>Vermijd hoge temperaturen. Zorg voor een degelijk hitteafvoer indien het apparaat op een rek wordt geplaatst.</li> <li>Undvik höga temperaturer. Se till att det finns möjlighet till god värmeavledning vid montering i ett rack.</li> </ul>	 <ul style="list-style-type: none"> <li>Keep the set free from moisture, water, and dust.</li> <li>Halten Sie das Gerät von Feuchtigkeit, Wasser und Staub fern.</li> <li>Protéger l'appareil contre l'humidité, l'eau et la poussière.</li> <li>Tenete l'unità lontana dall'umidità, dall'acqua e dalla polvere.</li> <li>Mantenga el equipo libre de humedad, agua y polvo.</li> <li>Laat geen vochtigheid, water of stof in het apparaat binnendringen.</li> <li>Utsätt inte apparaten för fukt, vatten och damm.</li> </ul>	 <ul style="list-style-type: none"> <li>Do not let foreign objects in the set.</li> <li>Keine fremden Gegenstände in das Gerät kommen lassen.</li> <li>Ne pas laisser des objets étrangers dans l'appareil.</li> <li>E' importante che nessun oggetto è inserito all'interno dell'unità.</li> <li>No deje objetos extraños dentro del equipo.</li> <li>Laat geen vreemde voorwerpen in dit apparaat vallen.</li> <li>Se till att främmande föremål inte tränger in i apparaten.</li> </ul>
 <ul style="list-style-type: none"> <li>Handle the power cord carefully. Hold the plug when unplugging the cord.</li> <li>Gehen Sie vorsichtig mit dem Netzkabel um. Halten Sie das Kabel am Stecker, wenn Sie den Stecker herausziehen.</li> <li>Manipuler le cordon d'alimentation avec précaution. Tenir la prise lors du débranchement du cordon.</li> <li>Manneggiare il filo di alimentazione con cura. Agitare per la spina quando scollegate il cavo dalla presa.</li> <li>Maneje el cordón de energía con cuidado. Sostenga el enchufe cuando desconecte el cordón de energía.</li> <li>Hanteer het netsnoer voorzichtig. Houd het snoer bij de stekker vast wanneer deze moet worden aan- of losgekoppeld.</li> <li>Hantera nätkabeln varsamt. Håll i kabeln när den kopplas från el-uttaget.</li> </ul>	 <ul style="list-style-type: none"> <li>Unplug the power cord when not using the set for long periods of time.</li> <li>Wenn das Gerät eine längere Zeit nicht verwendet werden soll, trennen Sie das Netzkabel vom Netzstecker.</li> <li>Débrancher le cordon d'alimentation lorsque l'appareil n'est pas utilisé pendant de longues périodes.</li> <li>Disinnestate il filo di alimentazione quando avete l'intenzione di non usare il filo di alimentazione per un lungo periodo di tempo.</li> <li>Desconecte el cordón de energía cuando no utilice el equipo por mucho tiempo.</li> <li>Neem altijd het netsnoer uit het stopcontact wanneer het apparaat gedurende een lange periode niet wordt gebruikt.</li> <li>Koppla ur nätkabeln om apparaten inte kommer att användas i lång tid.</li> </ul>	 <ul style="list-style-type: none"> <li>Do not let insecticides, benzene, and thinner come in contact with the set.</li> <li>Lassen Sie das Gerät nicht mit Insektiziden, Benzin oder Verdünnungsmitteln in Berührung kommen.</li> <li>Ne pas mettre en contact des insecticides, du benzène et un diluant avec l'appareil.</li> <li>Assicuratevi che l'unità non venga in contatto con insetticidi, benzolo o solventi.</li> <li>No permita el contacto de insecticidas, gasolina y diluyentes con el equipo.</li> <li>Laat geen insektenverdelgende middelen, benzine of verfdunner met dit apparaat in contact komen.</li> <li>Se till att inte insektsmedel på spraybruk, bensin och thinner kommer i kontakt med apparatens hölje.</li> </ul>
 <ul style="list-style-type: none"> <li>Do not obstruct the ventilation holes.</li> <li>Die Belüftungsöffnungen dürfen nicht verdeckt werden.</li> <li>Ne pas obstruer les trous d'aération.</li> <li>Non coprire i fori di ventilazione.</li> <li>No obstruya los orificios de ventilación.</li> <li>De ventilatieopeningen mogen niet worden beblokkeerd.</li> <li>Täpp inte till ventilationsöppningarna.</li> </ul> <p>* (For sets with ventilation holes)</p>	 <ul style="list-style-type: none"> <li>Do not obstruct the ventilation holes.</li> <li>Die Belüftungsöffnungen dürfen nicht verdeckt werden.</li> <li>Ne pas obstruer les trous d'aération.</li> <li>Non coprire i fori di ventilazione.</li> <li>No obstruya los orificios de ventilación.</li> <li>De ventilatieopeningen mogen niet worden beblokkeerd.</li> <li>Täpp inte till ventilationsöppningarna.</li> </ul>	 <ul style="list-style-type: none"> <li>Never disassemble or modify the set in any way.</li> <li>Versuchen Sie niemals das Gerät auseinander zu nehmen oder auf jegliche Art zu verändern.</li> <li>Ne jamais démonter ou modifier l'appareil d'une manière ou d'une autre.</li> <li>Non smontate mai, né modificate l'unità in nessun modo.</li> <li>Nunca desarme o modifique el equipo de ninguna manera.</li> <li>Nooit dit apparaat demonteren of op andere wijze modifieren.</li> <li>Ta inte isär apparaten och försök inte bygga om den.</li> </ul>

**CAUTION**

- The ventilation should not be impeded by covering the ventilation openings with items, such as newspapers, table-cloths, curtains, etc.
- No naked flame sources, such as lighted candles, should be placed on the apparatus.
- Please be care the environmental aspects of battery disposal.
- The apparatus shall not be exposed to dripping or splashing for use.
- No objects filled with liquids, such as vases, shall be placed on the apparatus.

**DECLARATION OF CONFORMITY**

We declare under our sole responsibility that this product, to which this declaration relates, is in conformity with the following standards:  
EN60065, EN55013, EN55020, EN61000-3-2 and EN61000-3-3.  
Following the provisions of 73/23/EEC, 89/336/EEC and 93/68/EEC Directive.

**ÜBEREINSTIMMUNGSEKTLÄRUNG**

Wir erklären unter unserer Verantwortung, daß dieses Produkt, auf das sich diese Erklärung bezieht, den folgenden Standards entspricht:  
EN60065, EN55013, EN55020, EN61000-3-2 und EN61000-3-3.  
Entspricht den Verordnungen der Direktive 73/23/EEC, 89/336/EEC und 93/68/EEC.

**DECLARATION DE CONFORMITE**

Nous déclarons sous notre seule responsabilité que l'appareil, auquel se réfère cette déclaration, est conforme aux standards suivants:  
EN60065, EN55013, EN55020, EN61000-3-2 et EN61000-3-3.  
D'après les dispositions de la Directive 73/23/EEC, 89/336/EEC et 93/68/EEC.

**DICHIARAZIONE DI CONFORMITÀ**

Dichiaro con piena responsabilità che questo prodotto, al quale la nostra dichiarazione si riferisce, è conforme alle seguenti normative:  
EN60065, EN55013, EN55020, EN61000-3-2 e EN61000-3-3.  
In conformità con le condizioni delle direttive 73/23/EEC, 89/336/EEC e 93/68/EEC.  
QUESTO PRODOTTO E' CONFORME  
AL D.M. 28/08/95 N. 548

**DECLARACIÓN DE CONFORMIDAD**

Declaramos bajo nuestra exclusiva responsabilidad que este producto al que hace referencia esta declaración, está conforme con los siguientes estándares:  
EN60065, EN55013, EN55020, EN61000-3-2 y EN61000-3-3.  
Siguiendo las provisiones de las Directivas 73/23/EEC, 89/336/EEC y 93/68/EEC.

**EENVORMIGHEIDSVKLRING**

Wij verklaren uitsluitend op onze verantwoordelijkheid dat dit product, waarop deze verklaring betrekking heeft, in overeenstemming is met de volgende normen:  
EN60065, EN55013, EN55020, EN61000-3-2 en EN61000-3-3.  
Volgens de bepalingen van de Richtlijnen 73/23/EEC, 89/336/EEC en 93/68/EEC.

**ÖVERENSSTÄMMELSESINTYG**

Härmed intygas helt på eget ansvar att denna produkt, vilken detta intyg avser, uppfyller följande standarder:  
EN60065, EN55013, EN55020, EN61000-3-2 och EN61000-3-3.  
Enligt stadgarna i direktiv 73/23/EEC, 89/336/EEC och 93/68/EEC.

**CLASS 1 LASER PRODUCT  
LUOKAN 1 LASERLAITE  
KLASS 1 LASERAPPARAT**

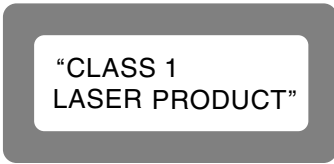





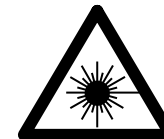

**ADVARSEL:** USYNLIG LASERSTRÅLING VED ÅBNING, NÅR SIKKERHEDSAFBRYDERE ER UDE AF FUNKTION. UINDGÅ UDSÆTTELSE FOR STRÅLING.

**VAROITUS!** LAITTEEN KÄYTTÄMINEN MUULLA KUIN TÄSSÄ KÄYTTÖOHJEESSA MAINITULLA TAVALLA SAATTAA ALTISTAA KÄYTTÄJÄN TURVALLISUUSLUOKAN 1 YLITTÄVÄLLE NÄKYMÄMTÖMÄLLE LASERSÄTEILYLLE.

**VARNING-** OM APPARATEN ANVÄNDS PÅ ANNAT SÄTT ÄN I DENNA BRUKSANVISNING SPECIFICERATS, KAN ANVÄNDAREN UTSÄTTAS FÖR OSYNLIG LASERSTRÅLNING SOM ÖVERSKRIDER GRÄNSEN FÖR LASERKLASS 1.





- Use compact discs that include the  mark. CD's with special shapes (heart-shaped CD's, octagonal CD's etc.) cannot be played on this set. Attempting to do so may damage the set. Do not use such CD's.
- Benutzen Sie Compact Discs, die das  Zeichen tragen. Speziell geformte CD's (herzförmige CD's, achteckige CD's, usw.) können auf dieser Anlage nicht abgespielt werden. Der Versuch derartige CD's abzuspielen kann die Anlage beschädigen. Verzichten Sie auf die Benutzung solcher CD's.
- Utiliser des disques compacts portant le logo . Des CD avec des formes spéciales (CD en forme de coeur, des CD octogonaux, etc.) ne peuvent pas être lus sur cet appareil. Le fait de l'essayer, risque d'endommager le lecteur. Ne pas utiliser de tels CD.
- Usare compact disc che includono il marchio . I CD con forme particolari (CD a forma di cuore, CD ottagonali ecc.) non possono essere riprodotti su questo apparecchio. L'apparecchio si potrebbe danneggiare se si cerca di farlo. Non utilizzare questi CD.
- Use discos compactos con la marca . En este equipo no es posible reproducir CDs con formas especiales (CDs con forma de corazón, CDs octogonales, etc.). Si intenta hacerlo, el equipo podrá resultar dañado. No use este tipo de CDs.
- Gebruik compact discs voorzien van het logo . CD's met speciale vormen (bijv. CD's in de vorm van een hart, achthoekige CD's, enz.) kunnen met dit toestel niet worden afgespeeld. Wanneer u dit toch probeert, zal u het toestel beschadigen. Speel dergelijke CD's dus niet af.
- Använd CD-skivor med -märket. Specialformade CD-skivor (hjärtformade, åttkantiga, m m) går inte att spela på den här apparaten. Utrustningen kan skadas om du försöker göra detta. Använd inte CD-skivor av denna typ.

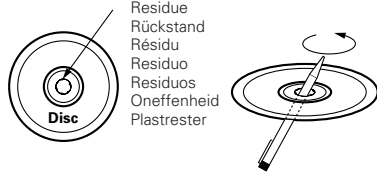

- The disc may not play normally if there is residue along the edges of the center hole.
- When using new discs in particular, use a pen, etc., to remove the residue.
- Die Disk kann nicht normal abgespielt werden, wenn sich ein Rückstand entlang der Mittellochenden befindet.
- Insbesondere, wenn Sie neue Disks benutzen, dann entfernen Sie mit einem Stift, etc. den Rückstand.
- Le disque peut ne pas être lu normalements s'il y a un résidu le long des bord du trou central.
- Lors de l'utilisation de nouveaux disques en particulier, utiliser un stylo à bille, etc., pour enlever le résidu.
- Il disco può non essere riprodotti in modo normale se ci sono dei residui lungo i bordi del foro centrale.
- Usate una penna, ecc., per rimuovere i residui, specialmente quando usate dischi nuovi.
- El disco no puede ser reproducido normalmente debido a la terminación deficiente de los bordes del agujero central.
- Para quitar estos residuos de material, especialmente cuando vaya a re-producir discos nuevos, utilice un bolígrafo, o algo similar.
- Het is mogelijk dat de disc niet normaal wordt weergegeven als de randen van het middengat van de schijf oneffenheden vertonen.
- Vervijd vooral bij gebruik van nieuwe discs de oneffenheden met een pen of iets dergelijks.
- Det kan uppstå fel vid CD-avspelingen om det finns plastrester kvar i mitthålet.
- Tänk på att bort dessa med en penna, e d, särskilt om CD-skivan är ny.



- This unit can display text information on the display when playing CD text discs which contain text information in English category. The CD text disc includes the mark shown at the right. **NOTE:**
  - This unit can provide a text display of the following types of characters. Other types of characters will result in " " being displayed.
    - Alphabet  
ABCDEFGHIJKLMNOPQRSTUVWXYZ  
abcdefghijklmnopqrstuvwxyz
    - Numbers  
0123456789
    - Symbols  
! " # \$ % & ' ( ) \* + , - . / : ; < = > ? @ [ # ] \_ ` ^ { } ~ SPACE
- Bei der Wiedergabe von CD-Textdiscs, die Funktionstasten in englischer Kategorie enthalten, kann dieses Gerät auf dem Display Funktionstasten anzeigen. Die CD-Textdiscs sind mit dem rechts dargestellten Logo versehen. **HINWEIS:**
  - Dieses Gerät kann aus den nachfolgend aufgeführten Zeichenarten bestehende Texte anzeigen. Bei anderen Zeichenarten wird " " angezeigt.
    - Alphabet  
ABCDEFGHIJKLMNOPQRSTUVWXYZ  
abcdefghijklmnopqrstuvwxyz
    - Zahlen  
0123456789
    - Symbole  
! " # \$ % & ' ( ) \* + , - . / : ; < = > ? @ [ # ] \_ ` ^ { } ~ SPACE
- Cet appareil peut afficher les textes d'information lors de la lecture de CD qui comportent ces textes, dans la catégorie anglaise. Les CD avec texte se repèrent à la marque indiquée à droite. **REMARQUE:**
  - Cet appareil permet l'affichage de textes composés avec les types de caractères suivants. Tous les autres types de caractère seront affichés ainsi " ".
    - Alphabétiques  
ABCDEFGHIJKLMNOPQRSTUVWXYZ  
abcdefghijklmnopqrstuvwxyz
    - Chiffres  
0123456789
    - Symboles  
! " # \$ % & ' ( ) \* + , - . / : ; < = > ? @ [ # ] \_ ` ^ { } ~ SPACE
- Quest'unità può visualizzare dei testi sul display durante la riproduzione di CD che contengono dei testi in inglese. Il disco CD con testi include il marchio mostrato qui a destra. **NOTA:**
  - Quest'unità è in grado di fornire una visualizzazione dei testi usando i seguenti tipi di caratteri. Altri tipi di caratteri causeranno la visualizzazione dell'indicazione " ".
    - Alfabeto  
ABCDEFGHIJKLMNOPQRSTUVWXYZ  
abcdefghijklmnopqrstuvwxyz
    - Numeri  
0123456789
    - Simboli  
! " # \$ % & ' ( ) \* + , - . / : ; < = > ? @ [ # ] \_ ` ^ { } ~ SPACE

- Esta unidad puede mostrar información de texto en la pantalla cuando se reproducen discos CD de Texto que contengan información de texto en la categoría de Inglés. Los discos CD de Texto incluyen la marca indicada a la derecha. **NOTA:**
  - Esta unidad puede mostrar visualizaciones de texto de los siguientes tipos de caracteres. Otros tipos de caracteres harán que se visualice " " .
    - Alfabeto  
ABCDEFGHIJKLMNOPQRSTUVWXYZ  
abcdefghijklmnopqrstuvwxyz
    - Números  
0123456789
    - Símbolos  
! " # \$ % & ' ( ) \* + , - . / : ; < = > ? @ [ # ] \_ ` ^ { } ~ SPACE
- Dit toestel kan tekstinformatie op het display tonen bij het weergeven van CD-Text discs met tekstinformatie in de categorie Engels. Een CD-Text disc is voorzien van het logo rechts. **OPMERKING:**
  - Dit toestel kan de volgende tekens als tekst weergeven. Voor andere types van tekens verschijnt " " op het display.
    - Alfabet  
ABCDEFGHIJKLMNOPQRSTUVWXYZ  
abcdefghijklmnopqrstuvwxyz
    - Getallen  
0123456789
    - Symbolen  
! " # \$ % & ' ( ) \* + , - . / : ; < = > ? @ [ # ] \_ ` ^ { } ~ SPACE
- Denna apparat kan visa text på displayen när du spelar CD-textskivor innehållande information på engelska. CD text-skivor bär märket som anges på höger sida. **OBSERVERA:**
  - Apparaten kan visa text med följande teckentyper. För övriga tecken kommer " " att visas.
    - Alfabetiska  
ABCDEFGHIJKLMNOPQRSTUVWXYZ  
abcdefghijklmnopqrstuvwxyz
    - Siffror  
0123456789
    - Symboler  
! " # \$ % & ' ( ) \* + , - . / : ; < = > ? @ [ # ] \_ ` ^ { } ~ SPACE

**EINFÜHRUNG**

Wir danken Ihnen sehr für den Kauf des DENON Komponenten-CD/MP3-Players. DENON ist stolz darauf, Audio-Freunden und Musikliebhabern diesen erweiterten CD/MP3-Player als einen weiteren Beweis der kompromisslosen Bestrebungen von DENON nach Erreichen der ultimativen Klangqualität zu präsentieren. Aufgrund der hochqualitativen Leistungsfähigkeit und der leichten Bedienung dieses Gerätes werden Sie beim Zuhören viele Stunden lang Ihre Freude haben.

**- INHALT -**

1	Merkale.....	16
2	Bauteilbezeichnungen und funktionen.....	16, 17
3	Anschlüsse.....	17, 18
4	Öffnen und schliessen der plattenlade und einlegen einer CD-platte.....	18
5	Normale-CD-platten-wiedergabe.....	18
6	Zusätzliche funktionen.....	19, 20
7	Wiedergabe von MP3-dateien.....	20~22
8	Wissenswertes über CD-platten.....	22
9	Wiedergabestart beim einschalten des gerätes.....	22
10	Erweiterte funktion.....	22, 23
11	Vor dem abschalten des stromes.....	23
12	Gespeicherte funktionen und betriebe.....	23~25
13	Fehlersuche.....	25
14	Technische daten.....	25

**ZUBEHÖR**

Überprüfen Sie, daß die nachstehend aufgeführten Teile im Karton des Hauptgerätes enthalten sind:

- ① Bedienungsanleitung ..... 1
- ② Anschlußkabel ..... 1

**1 MERKMALE**

- 99-Titel-Programmierung und Zufallswiedergabe
- Wiedergabe-Geschwindigkeit variabel um ±12 %
- CD-R/RW-Wiedergabe
- Einzel-/Endlos-Wiedergabe
- CD-Text (CD TEXT)
- MP3-Wiedergabe
- Schnellstart-Wiedergabe
- Kaskadenwiedergabe
- Wiedergabe bei Stromeinschaltung

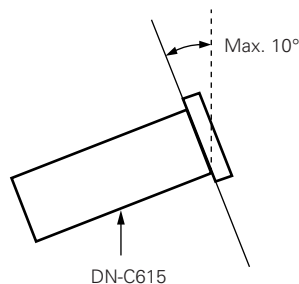

**VORSICHT:**

- Auch wenn der Netzschalter auf "OFF" steht, bleibt das Gerät an den Wechselstromkreis angeschlossen.
- Wenn Sie z. B. auf Urlaub gehen, achten Sie bitte darauf, daß das Netzkabel gezogen wird.
- Der ordnungsgemäße Betrieb des DN-C615 ist sichergestellt, wenn Sie das Gerät so montieren, daß sich die Frontplatte in einem 10-Grad-Winkel zur Senkrechteebene befindet. Wenn das Gerät extrem schräg steht, ist das Einlegen von Discs unter Umständen gar nicht oder nur fehlerhaft möglich.

**2 BAUTEILBEZEICHNUNGEN UND FUNKTIONEN** (Beziehen Sie sich auf Seite 3.)

**(1) Frontplatte**

- 1 Netzbetriebschalter (POWER)**
  - Die Stromzufuhr schaltet sich ein, wenn die Taste von der Aus-Position (■) in die Ein-Position (■) umgeschaltet wird.
  - Die Stromzufuhr schaltet sich aus, wenn die Taste von der Ein-Position (■) in die Aus-Position (■) umgeschaltet wird.
- 2 Plattenhalter**
  - Die auf dieser Lade platzierte Disc. Das Drücken und Halten der OPEN/CLOSE-Taste (▲) ③ führt zum Öffnen und Schließen der Lade. Legen Sie die CD beim Einlegen sicher und ordnungsgemäß in den Disc-Halter.
- 3 Öffnen-/Schließen-Taste des Plattenhalters (▲ OPEN/CLOSE)**
  - Drücken Sie diese Taste zum Einlegen oder Auswerfen der CD-Platte. Mit jedem Tastendruck öffnet bzw. schließt sich der Plattenhalter ②.
- 4 Fernbedienungssensor (REMOTE SENSOR)**
  - Über die drahtlose Fernbedienung : Wenden Sie sich bitte an den örtlichen Händler oder Großhändler.
- 5 Display**
  - Lesen Sie hinsichtlich der Einzelheiten die Seite 17.
- 6 PLAY-Taste (▶)**
  - Betätigen Sie diese Taste zum Starten der Wiedergabe.
- 7 STOP-Taste (■)**
  - Drücken Sie diese Taste zum Stoppen der Wiedergabe.
- 8 PAUSE-Taste (||)**
  - Drücken Sie diese Taste zum zeitweiligen Unterbrechen der Wiedergabe.
- 9 Titelsuchttaste (I◀◀, ▶▶I)**
  - Wählen Sie mit dieser Taste den Titel aus, den Sie wiedergeben möchten.
- 10 Suchlauftasten (◀◀, ▶▶)**
  - Diese Tasten werden verwendet, um die Startposition der Wiedergabe genau zu ändern.
- 13 Nummerntasten (1, 2, 3, 4, 5, 6, 7, 8, 9 und 0/CLEAR)**
  - Diese Tasten benutzen Sie für die Direktsuche- und für Programmspeicherfunktionen.
  - Für Direktsuche, drücken Sie z.B. die Taste , wenn Sie Titel Nummer 3 hören möchten. Für Titelnummer 12 drücken Sie und dann . Zum Programmieren von Titeln drücken Sie die PROG./DIRECT-Taste ⑰, um in den Programmierbetrieb zu kommen.
- 14 Taste +10**
  - Diese Taste drücken Sie zuerst, wenn Sie eine Titelnummer wählen, die größer als 10 ist.
  - Benutzen Sie sie auch zusammen mit den anderen Nummerntasten ⑬. Wenn Sie z.B. die Titelnummer 15 wählen, so drücken Sie zuerst die Taste und dann die Taste . Für Titelnummer 33 drücken Sie die Taste dreimal und dann die Taste .
- 15 CD Pitch-Steuertaste (-, +)**
  - Drücken Sie diese Taste, um den Wiedergabe-Pitch zwischen ±12 % und -12 % einzustellen.
  - Die eingestellte Wiedergabe-Geschwindigkeit wird auf dem Display angezeigt.
- 17 Programm-Direkt-Taste (PROG./DIRECT)**
  - Drücken Sie diese Taste, wenn Sie Titel für die programmierte Wiedergabe eingeben wollen. (Beziehen Sie sich hinsichtlich von Details auf Seite 19).
  - Wenn diese Taste gedrückt wird, leuchtet die Programm-Anzeige "PROG".
- 18 Zufallswiedergabe-Taste (RANDOM)**
  - Wenn diese Taste gedrückt wird, wird der Zufallswiedergabe-Modus eingestellt und die Zufallswiedergabe-Anzeige "RAND" leuchtet.
- 19 REPEAT-Taste**
  - Drücken Sie diese Taste, um die Wiederholungswiedergabe durchzuführen.
- 20 Zeit-Taste (TIME)**
  - Das Zeitdisplay schaltet jedesmal um, wenn diese Taste gedrückt wird.
  - Normalerweise erscheint "ELAPSED" auf dem Zeitdisplay und die verstrichene Zeit wird angezeigt.

- Wenn diese Taste einmal gedrückt wird, erscheint "REMAIN" auf dem Zeitdisplay und die verbleibende Zeit für den gegenwärtigen Titel wird angezeigt. Wenn die Taste wieder gedrückt wird, wird die verbleibende Zeit bis zum Ende der CD angezeigt.

**21 Titel-Taste (TITLE)**

- Wenn die nächste Taste gedrückt wird, wird die Textinformation (Disc-Titel, Titel, Disc-Interpret oder Titel-Interpret) angezeigt.
- Wenn die Taste während des Stopp-Modus mit eingelegter Disc mit einem MP3 ID3-Tag gedrückt wird, wird der Dateiname angezeigt. Wenn die Taste während der Wiedergabe gedrückt wird, schaltet sich die Anzeige wie unten dargestellt um.

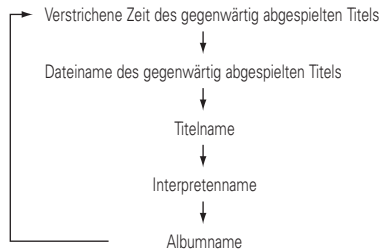

**22 Ordner-Taste (FOLDER)**

- Wenn eine Disc mit MP3-Dateien eingelegt wird, drücken Sie im Stopp-Modus diese Taste, um den Ordnerauswahl-Modus zu ermöglichen.

**23 Kopfhörerbuchse**

- Für ungestörten Musikgenuß können Sie an diese Buchse Kopfhörer anschließen.

**(2) RückwandRückwand**

**1 ANALOG OUT-Buchsen**

- Hierbei handelt es sich um asymmetrische Ausgänge, die Cinch-Buchsen verwenden. Die Wiedergabesignale des CD-Spielers werden von diesen Buchsen ausgegeben.

**2 Digitalausgangs-Buchse (DIGITAL OUT)**

- Dies ist ein koaxialer Ausgang mit Cinch-Buchse.
- Signalformat : SPDIF oder IEC-958 Type II

**3 Externe synchronisierte Steuerbuchsen (EXT. SYNC.)**

- Schließen Sie diese Buchsen für die synchronisierte Aufnahme an.

**4 Kaskaden-Steuerbuchsen (CASCADE)**

- Schließen Sie diese Buchsen für den kontinuierlichen Betrieb auf mehreren Geräten an.
- Wenn der Kaskadenmodus auf Kaskade "ON" eingestellt wurde, wird das Startsignal von dieser Ausgangsbuchse ausgegeben, wenn der Betrieb der Deckseite abgeschlossen ist. (Voreinstellungsfunktion)

**5 RC IN-Steuerbuchse**

- Hierbei handelt es sich um eine Stereo-Minibuchse für die verdrahtete Fernbedienung.

**(3) Display**

**1 CD-Transportanzeige**

**2 Modus-Anzeigebereich (CD)**

- FILE** :Diese leuchtet, wenn der Dateiname der MP3 angezeigt wird.
- FOLDER** :Diese leuchtet im Ordnerauswahl-Modus.
- TITLE** :Diese leuchtet, wenn der Titel im MP3 ID3-Tag oder CD-Text angezeigt wird.
- MP3** :Diese leuchtet, wenn eine Disc eingelegt ist, die eine MP3-Datei enthält.
- PROG** :Diese leuchtet im Programm-Modus.
- RAND** :Diese leuchtet im Zufallswiedergabe-Modus.
- REPEAT, 1** :Diese Anzeige leuchtet im Wiederholungsmodus auf.
- CASCADE** :Diese Anzeige leuchtet im Kaskadenmodus auf. (Gespeicherte Funktion)
- ALBUM** :Diese leuchtet, wenn der Albumname im MP3 ID3-Tag angezeigt wird.
- ARTIST** :Diese leuchtet, wenn der Name des Interpreten im MP3 ID3-Tag angezeigt wird.

**3 CD Pitch-Anzeige**

**4 Wiedergabeposition-Display**

- Hier wird die aktuelle Position innerhalb der Gesamtspielzeit des Titels angezeigt.
- Im MP3-Wiedergabemodus ist eine ordnungsgemäße Anzeige unter Umständen nicht möglich.

**5 20 Spuren-Musikkalender**

- Im Modus für die Wiedergabe einzelner Titel leuchtet nur der für die Wiedergabe festgelegte Titel.
- Im Dauerwiedergabemodus leuchten alle Titel vom für die Wiedergabe festgelegten bis zum letzten Titel.

- Titelnummern werden bis zum 20. Titel angezeigt. Titel 21 und nachfolgende Titel erscheinen nicht im Display.
- MP3 wird nicht angezeigt.

**6 Mehrfachdisplay**

- Zeigt die Titelnummer der CD, die Wiedergabezeit der CD, die verschiedenen Betriebsinformationen, Textmitteilungen usw. an.

**7 Zeitmodus-Anzeige**

- ELAPSED** : Leuchtet, wenn die verstrichene Zeit angezeigt wird.
- REMAIN** : Leuchtet, wenn die restliche Zeit angezeigt wird.

**8 Infrarotfernbedienungs-Anzeige**

**9 Wiedergabemodus-Anzeigen**

- Im Einzeltitel-Modus leuchtet "SINGLE" auf.
- Im kontinuierlichen Wiedergabe-Modus leuchtet "CONT." auf.

**3 ANSCHLÜSSE**

Lassen Sie Ihr ganzes System (einschließlich DN-C615) ausgeschaltet, bis alle Verbindungen zwischen dem DN-C615 und den anderen Komponenten vorgenommen wurden.

**Vorsichtshinweise zum Anschluß**

- Vor dem Anschließen oder Abtrennen der Kabel müssen alle Geräte ausgeschaltet werden.
- Beim Anschluß auf Seitenrichtigkeit achten (L an L, R an R).
- Die Stiftstecker müssen bis zum Anschlag in die Buchsen eingesteckt werden.
- Verbinden Sie die CD-Ausgangsklemmen an die CD- oder AUX-Eingangsklemmen des Verstärkers.

**Fernbedienungsanschlüsse (RC IN)**

- Beziehen Sie sich für die verdrahtete Fernbedienung auf die im nachfolgenden Diagramm aufgeführte Schaltung.
- Gestalten Sie die Schaltung so, daß der Drahtwiderstand 0,5 Ω/Ohm beträgt oder weniger beträgt.

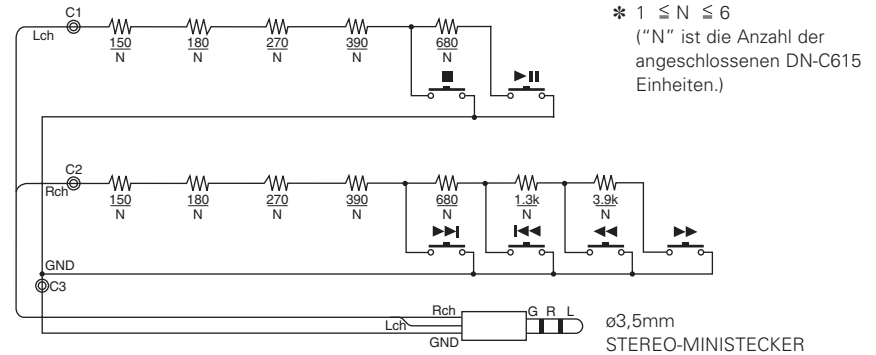

- Bis zu sechs Einheiten können gleichzeitig mit einer Fernbedienung gesteuert werden.
- Verdrahten Sie die Signal- und Erdungsleitungen wie unten im Diagramm gezeigt, und schließen Sie sie an die Fernbedienungsanschlüsse (C1, C2 und C3) an.
- Gestalten Sie die Schaltung so, daß der Widerstand der einzelnen Drähte 0,5 Ω/Ohm oder weniger beträgt.

Zwei DN-C615 Einheiten (N = 2) anschließen

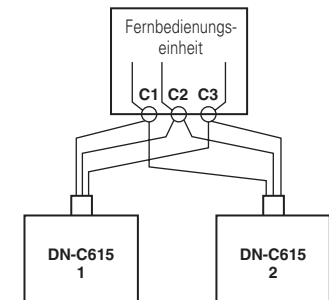

**Vorsichtsmaßnahmen bei der Aufstellung**

- Wenn sich der DN-C615 in der Nähe des Verstärkers, Tuners oder anderer Komponenten befindet, kann dies zu Rauschen (einschließlich Brummen) oder Überlagerungen führen (speziell während des UKW- oder MW-Empfangs).  
Wenn dies auftritt, trennen Sie den DN-C615 von den anderen Komponenten oder orientieren Sie seine Position um.

**HINWEIS:**

- Benutzen Sie dieses Gerät in horizontaler Stellung.  
Wenn Sie das Gerät mit nach oben zeigender Frontplatte benutzen, (und sich das Gerät in einer vertikalen Stellung befindet) oder wenn die Frontplatte geneigt ist, arbeitet das Gerät nicht ordnungsgemäß.

**4 ÖFFNEN UND SCHLIESSEN DER PLATTENLADE UND EINLEGEN EINER CD-PLATTE**

**Öffnen und schliessen der plattenlade**

\*. Dieser Betrieb ist nur bei eingeschaltetem Gerät möglich.

1. Drücken Sie den Netzbetriebschalter ①, um den CD-Spieler einzuschalten.
2. Drücken Sie die OPEN/CLOSE-Taste ③.

**Einlegen einer CD-Platte**

- Vergewissern Sie sich, daß die Plattenlade vollständig geöffnet ist.
- Fassen Sie die CD-Platte an der äußeren Kante an und placieren Sie sie im Plattenfach. (Berühren Sie nicht die Signalseite — die spiegelnde Fläche).
- 12 cm CD-Platten in den äußeren Ring der Lade legen, und 8 cm CD-Platten in den inneren Ring.
- Drücken Sie die OPEN/CLOSE-Taste ③, um die Plattenlade zu schließen ②.
- Wenn der CD-Halter geöffnet und eine CD eingelegt ist, können Sie auch die PLAY-Taste (▶) ⑥, um den CD-Halter zu schließen. (Wenn die PLAY-Taste (▶) gedrückt wird, startet die Wiedergabe sofort, nachdem der CD-Inhalt gelesen wurde.)

**VORSICHT :**

- Falls Sie ihren Finger in der Plattenlade einklemmen, drücken Sie die OPEN/CLOSE-Taste.
- Bringen Sie keine Fremdkörper auf die Plattenlade. Dies kann Betriebsstörungen zur Folge haben.
- Wenn der CD-Spieler ausgeschaltet ist, darf die Plattenlade nicht von Hand eingeschoben werden, da dies Betriebsstörungen zur Folge haben kann.
- Auf diesem Player können CD-R/RW-Discs abgespielt werden; aber nur, wenn diese finalisiert sind.  
Beachten Sie jedoch, dass abhängig von der Aufnahmequalität, die Wiedergabe einiger finalisierter CD-R/RW-Discs unter Umständen nicht möglich ist.

**Meldungen**

Möglicherweise werden während des Betriebes des DN-C615s Meldungen auf dem Display angezeigt. Die Bedeutungen dieser Meldungen sind nachfolgend erläutert.

Meldung	Bedeutung
No Disc	Keine Disc eingelegt, Disc unlesbar oder Disc falsch herum eingelegt.
TOC Error	Die Disc-Information wurde nicht ordnungsgemäß gelesen.
Invalid CD	Bei der Disc handelt es sich um eine CD-ROM, die keinerlei MP3-Dateien enthält.
Tray Error	Der CD-Halter konnte nicht ordnungsgemäß geöffnet oder geschlossen werden.

**5 NORMALE-CD-PLATTEN-WIEDERGABE**

**(1) Wiedergabestart**

1. Drücken Sie den Netzbetriebschalter ①, um den CD-Spieler einzuschalten.
2. Legen Sie eine beliebige CD-Platte ein.
  - Wenn der CD-Halter geschlossen ist, wird die CD gelesen, die Nummer des Starttitels erscheint auf dem Titeldisplay und die verstrichene Zeit erscheint auf dem Zeitdisplay.
3. Führen Sie die Speicherungen entsprechend des Anwendungszweckes aus. (Siehe Seite 23.)
  - Wählen Sie den Wiedergabe-Beendigungsmodus. (Gespeicherte Funktion)

**Finish stop :**

Nach Beendigung der Wiedergabe wird der Stoppmodus (die Servofunktionen schalten sich aus) eingestellt.

**Finish next :**

Nach Beendigung der Wiedergabe wird am Anfang des nächsten Titels der Standby-Modus eingestellt.

\* Nach der Wiedergabe des letzten Titels wird am Anfang des ersten Titels der Standby-Modus eingestellt.

**Finish recue :**

Nach Beendigung der Wiedergabe wird der Standby-Modus an der Stelle eingestellt, an der die Wiedergabe gestartet worden ist.

- Standby an der Stelle, an der der Ton einsetzt. (Gespeicherte Funktion)  
Den "C Det."-Pegel einstellen.  
Wenn ein Titel angewählt ist, wird die Stelle, an der der Ton einsetzt durch das Absuchen eines Titels ausfindig gemacht. An dieser Stelle wird dann der Standby-Modus eingestellt.
- Wählen Sie den Wiedergabemodus. (Gespeicherte Funktion)  
**SINGLE :** (Modus zur Wiedergabe eines einzelnen Titels)  
Der Stoppmodus wird nach der Wiedergabe des festgelegten Titels eingestellt.  
**CONT. :** (Endlos-Wiedergabe)  
Der Stoppmodus wird nach der Wiedergabe des letzten Titels eingestellt.

4. Drücken Sie die PLAY-Taste (▶) ⑥.

**(2) Zeitweilige Unterbrechung der Wiedergabe an einem beliebigen Punkt**

**(Pause)**

Die Wiedergabe kann an einem beliebigen Punkt unterbrochen und von dort aus wieder fortgesetzt werden.

1. Drücken Sie die Wiedergabe-/Pause-Taste (▶ ||) ⑤ während der Wiedergabe.
2. Um die Wiedergabe fortzusetzen, drücken Sie die PLAY-Taste (▶) ⑥ noch einmal.

**(3) Wiedergabestopp**

1. Drücken Sie die STOP-Taste (■) ⑦.

**Auto Cue (Gespeicherte funktionen)**

- Der automatische Einsatz wird automatisch an der Stelle eingesetzt, an der der Ton beginnt. Das Absuchen findet an dem Punkt statt, an dem der Ton einsetzt oder besser gesagt, an dem der Titel beginnt. Der Pegel, an dem der Ton zuerst als solcher erkannt wird, ist zwischen -36 und -48dB (3 Stufen) einstellbar.

**Avisierung des Titelendes (EOM) (Gespeicherte funktionen)**

- Am Ende des Titels blinkt das Zeitdisplay und gibt dem Betreiber damit ein optisches Signal, daß der Titel in Kürze zu Ende ist. Der Zeitpunkt, an dem das Blinken beginnt, ist innerhalb eines Bereiches von 0 bis 60 Sekunden (7 Stufen) vom Titelende aus gesehen, einstellbar.

**Schlafmodus (Gespeicherte funktionen)**

- Der Schlafmodus wird eingestellt, wenn im Standby-, Pause- oder manuellen Suchlaufmodus innerhalb der Einstellzeit kein Betrieb ausgeführt worden ist. Wenn die PLAY/PAUSE-Taste (Wiedergabe-/Pausetaste) im Schlafmodus gedrückt wird, wird die Wiedergabe vom Anfang des Titels, bei dem der Schlafmodus eingestellt wurde, gestartet. Wenn die CUE-Taste (Aufruftaste) gedrückt wird, wird der Standby-Modus am Anfang des Titels, mit dem der Schlafmodus eingestellt worden ist, eingestellt.

## 6 ZUSÄTZLICHE FUNKTIONEN

### (1) Abspielen eines bestimmten Titel

#### (Titel-Direktabruf)

- Zur Eingabe der gewünschten Titelnummer benutzen Sie die Nummerntasten **13** und die Taste **+10 14**.
  - Wenn Sie z.B. die Titel Nummer 4 hören möchten, so drücken Sie die Nummerntaste **4** und zur Wiedergabe von Titel Nummer 12 drücken Sie die **+10** und die **2**. Die Wiedergabe setzt dann von diesem Titel aus ein.

### (2) Sprung zum nachfolgenden Titel während der Wiedergabe

#### (Automatischer Suchlauf)

- Drücken Sie während der Wiedergabe die **▶▶I**-Taste **10**.
  - Der Abtaster setzt sich an den Anfang des nachfolgenden Titels und die Wiedergabe wird dann von dort aus fortgesetzt. Durch mehrmaliges Drücken dieser Taste setzt sich der Abtaster um die entsprechende Anzahl Titel nach vorn.

### (3) Sprung zum Beginn des gerade spielenden Titels während der Wiedergabe

#### (Automatischer Suchlauf)

- Drücken Sie während der Wiedergabe die **I◀◀**-Taste **9**.
  - Der Abtaster setzt sich an den Anfang des gerade laufenden Titels zurück und die Wiedergabe wird dann von dort aus fortgesetzt. Durch mehrmaliges Drücken dieser Taste setzt sich der Abtaster um die entsprechende Anzahl Titel zurück.

### (4) Mithörbarer Schnell-Suchlauf

#### (Manueller Suchlauf)

- Mit Hilfe dieser Funktion können Sie innerhalb eines Titels schnell einen gewünschten Punkt in Vorwärts- oder Rückwärtsrichtung suchen.
- Lassen Sie die Such-Taste (**I◀◀** oder **▶▶I**) **11 12** los, wenn die gewünschte Stelle erreicht wurde. Die normale Wiedergabe wird dann fortgesetzt.
- Wenn eine Such-Taste (**I◀◀** oder **▶▶I**) **11 12** während des Pause-Modus gedrückt und die Taste wieder losgelassen wird, dann ist der Pause-Modus dort eingestellt, wo die Tonausgabe beginnt.

#### ■ Manueller Suchlauf vorwärts

- Drücken Sie die Such-Taste (vorwärts) **▶▶I** **12** während der Wiedergabe.
  - Die Wiedergabe des Titels wird beschleunigt.

#### ■ Manueller Suchlauf rückwärts

- Drücken Sie die Such-Taste (rückwärts) **I◀◀** **11** während der Wiedergabe.
  - Die Rückwärtswiedergabe des Titels wird beschleunigt.

### (5) Wiedergabe in zufällig gewählter Reihenfolge

#### (Random Wiedergabe)

Mit dieser Funktion können die auf der CD aufgenommenen Titel vollkommen zufällig gewählter Reihenfolge wiedergegeben werden.

- Wenn die RANDOM-Taste **18** gedrückt wird, leuchtet die Zufallswiedergabe-Anzeige "RAND" und die Zufallswiedergabe startet automatisch.
- Wenn die RANDOM-Taste **18** gedrückt wird, während die Wiederholungs-Funktion gesetzt ist, werden die Titel einmal in zufällig gewählter Reihenfolge abgespielt und dann wieder in einer anderen Reihenfolge abgespielt, usw.

#### HINWEIS:

- Der Zufallswiedergabe-Modus kann nicht eingestellt werden, während sich das Gerät im Wiedergabe-Modus oder im Programm-Modus befindet.

### (6) Wiederholte Wiedergabe eines durch zwei Punkte bestimmten Plattenabschnittes

#### (Einzeltitelwiederholung)

- Stellen Sie den Wiedergabemodus auf den Einzelwiedergabemodus. (Gespeicherte Funktion)
- Drücken Sie die REPEAT-Taste **19**.
  - Die "REPEAT 1"-Anzeigen leuchten auf dem Display und der Modus zur Wiederholung eines einzelnen Titels ist eingestellt.
- Verwenden Sie die automatischen Suchtasten (**I◀◀** und **▶▶I**) **9 10**, um den wiederholt wiederzugebenden Titel auszuwählen.
- Drücken Sie die PLAY-Taste **▶** **6**.
  - Die Wiedergabe beginnt.
  - Nach Beendigung des ausgewählten Titels wird der Titel noch einmal von Anfang an wiedergegeben.

- Der Modus zur Wiederholung eines einzelnen Titels kann auch durch Betätigung der REPEAT-Taste **19** während der Wiedergabe eingestellt werden. Der gegenwärtig wiedergegebene Titel wird noch einmal wiedergegeben.
- Drücken Sie zum Entaktivieren des Modus zur Wiederholung eines einzelnen Titels mehrmals die REPEAT-Taste **19**, bis die "REPEAT 1"-Anzeige erlischt.

#### (Wiederholung sämtlicher Titel)

- Stellen Sie den Wiedergabemodus auf den kontinuierlichen Wiedergabemodus. (Gespeicherte Funktion)
- Drücken Sie die REPEAT-Taste **19**.
  - Die "REPEAT"-Anzeigen leuchten auf dem Display und der Modus zur Wiederholung aller Titel ist eingestellt.
- Drücken Sie die PLAY-Taste **▶** **6**.
  - Die Disc-Wiedergabe wird wiederholt.
  - Der Modus zur Wiederholung aller Titel kann auch durch Drücken der REPEAT-Taste **19** während der Wiedergabe eingestellt werden.
  - Wenn Sie die REPEAT-Taste **19** während der programmierten Wiedergabe drücken, werden die Titel noch einmal in der programmierten Reihenfolge wiedergegeben.
  - Drücken Sie zum Entaktivieren des Modus zur Wiederholung aller Titel mehrmals die REPEAT-Taste **19**, bis die "REPEAT"-Anzeige erlischt.

### (7) Wiedergabe bestimmter Titel in einer bestimmten Reihenfolge

#### (Programmierte Wiedergabe)

- Mit dieser Funktion können Sie jeden auf der Disc befindlichen Titel wählen und ihn zur Wiedergabe in jeder beliebigen Reihenfolge einprogrammieren.
- Die Programmierung ist möglich, wenn der CD-Halter geöffnet ist.
- Es können bis zu 99 Titel einprogrammiert werden.

#### ■ Programmieren

- Wenn sich die CD im Stopp-Betrieb befindet, ist eine Programmierung möglich.

- Drücken Sie die PROG./DIREC-Taste **17**, so dass die Programm-Anzeige "PROG" leuchtet; verwenden Sie dann die Zifferntasten **13** und die **+10**-Taste **14**, um Titel zu programmieren.
  - Drücken Sie zum Beispiel für die Programmnummer 3, 12 und 7 **3**, **12**, **7**, **+10**, **2** und **7**.
  - Immer wenn ein Titel programmiert ist, wird die Nummer des Titels auf dem Titelnummersdisplay angezeigt und die Gesamtprogrammzeit wird auf dem

Zeitdisplay angezeigt. Wenn die Gesamtprogrammzeit 99 Minuten überschritten hat, dann werden nur die ersten zwei Zahlen der Minuten angezeigt. (Die dritte und/oder vierte Zahl wird nicht angezeigt.)

- "01--00:00:00" erscheint auf dem Zeitdisplay, wenn die PROG./DIRECT-Taste **17** gedrückt wird und wenn kein Programm eingestellt ist.
- "Full" erscheint auf dem Zeitdisplay, wenn Sie versuchen, mehr als 99 Titel zu programmieren.

#### ■ Wiedergabe der programmierten Titel

- Drücken Sie die PLAY-Taste **▶** **6**, um die Titel in der programmierten Reihenfolge wiederzugeben.
  - Wenn die Titel mit der **I◀◀**- oder **▶▶I**-Taste **9 10** ausgewählt worden sind, wird "01:\*\*T:", "02:\*\*T:" usw. auf dem Zeitdisplay angezeigt.

#### ■ Löschen des Programms

- Das ganze Programm wird gelöscht, wenn die PROG./DIRECT-Taste **17** erneut gedrückt wird. Das Programm wird auch durch Drücken der OPEN/CLOSE-Taste **2** gelöscht.

#### ■ Speichern von Programmen

- Programme können im Speicher festgehalten werden. Wenn eine Disc, für die ein Programm gespeichert ist, eingelegt wird, wird automatisch der Modus für die programmierte Wiedergabe aktiviert.
- Es können Programme für bis zu 3 Discs gespeichert werden.

- Folgen Sie der Anleitung unter "Programmierung", um das Programm einzugeben.
- Verfahren Sie zum Einstellen des Speichermodus wie im Abschnitt "(2) Voreinstellungsverfahren" beschrieben (Siehe Seite 24.)

- Drücken Sie die **I◀◀**- oder **▶▶I**-Taste **9 10**, um "02:Pr91" (oder "03:Pr92" oder "04:Pr93") auszuwählen.

- Drücken Sie die PLAY-Taste **▶** **6**.
  - Das Zeichen-Display ändert sich wie folgt:  
[Vor dem Ändern] [Nach dem Ändern]  
Pr91 OFF ⇒ Pr91 ON  
Pr92 OFF ⇒ Pr92 ON  
Pr93 OFF ⇒ Pr93 ON

- Drücken Sie die STOP-Taste **■** **7**.
  - Der Speicher-Einstellmodus ist entaktiviert und das Gerät setzt sich in den Normalbetrieb-Modus zurück.

- Wiedergabe einer gespeicherten Disc:  
Legen Sie eine Disc ein, für die ein Programm gespeichert ist.

6. Drücken Sie die PLAY-Taste (▶) ⑥.

**HINWEISE:**

- Mit geöffnetem CD-Halter ist die Programmierung nicht möglich.
- Titel, die sich nicht im Programm befinden, können während der programmierten Wiedergabe durch Drücken der Nummerntasten ① bis ⑫ wiedergegeben werden.

**(8) Bearbeiten des Programms**

(Aufruf)

Wenn die Titel programmiert wurden, können sie aufgerufen und auf dem Zeitdisplay angezeigt werden.

1. Wenn die ◀◀- oder ▶▶-Taste ⑪ ⑫ gedrückt wird, wird der programmierte Titel ausgewählt.
  - Der angezeigte Titel kann aus dem Programm gelöscht werden, indem Sie die Löschen-Taste (0/CLEAR) ⑬ zu diesem Zeitpunkt zweimal drücken. Zudem wird beim Drücken einer Nummern-Taste ① bis ⑫ der Titel mit der zugehörigen Nummer vor den angezeigten Titel in das Programm eingefügt.
  - Wenn ein Titel hinzugefügt wird, während sich schon 99 Titel im Programm befinden, wird der letzte Titel im Programm gelöscht.

**7 WIEDERGABE VON MP3-DATEIEN**

Im Internet gibt es viele Sites, von denen Sie Musikdateien im MP3-Format herunterladen können. Diese Dateien können mit Hilfe der auf der Site angegebenen Anleitung heruntergeladen und auf CD-R/RW-Discs gespeichert werden, die mit dem DN-C615 abgespielt werden können.

Die auf handelsüblichen Musik-CDs enthaltene Musik kann auf einem Computer mit Hilfe von MP3-Codierprogrammen in MP3-Dateien konvertiert werden. Danach sind die Daten auf etwa 1/10 der Originalgröße reduziert.

Diese MP3-Daten können auf einer CD-R/RW-Disc gespeichert werden, wobei eine einzige 12 cm CD-R/RW-Disc etwa 10 Mal mehr Musik als eine normale Musik-CD enthalten kann, das sind etwa 100 Titel oder mehr (\*).

\* Dies ist ein Näherungswert für MP3-Dateien, bei denen die Titel etwa 5 Minuten lang sind und mit einer Standard-Bitrate (128 kbps) konvertiert und einer CD-R/RW-Disc mit einer Kapazität von 650 MB gespeichert werden.

\* Aufnahmen sind nur für den privaten Gebrauch bestimmt und dürfen in keiner Weise gegen die Urheberrechte des Urheberrechtinhabers verstoßen.

**(9) Wiedergabe mit einer anderen Geschwindigkeit**

(PITCH)

1. Drücken Sie die CD-Pitchsteuerungs-Taste + und - ⑮ ⑯, um die Wiedergabehöhe einzustellen.
  - Die Wiedergabe startet mit dem eingestellten Pitch und die Pitch-Anzeige "PITCH%" leuchtet.

**HINWEIS:**

- Wenn die Wiedergabegeschwindigkeit verändert ist, verändern sich auch die Schaltfrequenzen der digitalen Ausgangssignale, so daß es unmöglich sein kann, digitale Signale zu empfangen.

**HINWEISE:**

- Der DN-C615 ist mit "MPEG-1 Audio Layer-3", "MPEG-2 Audio Layer-3" und "MPEG-2.5 Audio Layer-3" kompatibel. Er ist nicht mit MP1- oder MP2-Standards kompatibel.

ABTASTFREQUENZ

MPEG 1	48 kHz	44.1 kHz	32 kHz
MPEG 2	24 kHz	22.05 kHz	16 kHz
MPEG 2.5	12 kHz	11.03 kHz	8 kHz

- Stellen Sie beim Schreiben von MP3-Dateien auf eine CD-R/RW-Disc das Format des Schreibprogramms auf "ISO9660 level 1" oder "ISO9660 level 2", "Joliet" oder "Romeo". Die in einem anderen Format geschriebenen MP3-Dateien werden möglicherweise nicht einwandfrei abgespielt. Bei einigen Schreibprogrammen ist es nicht möglich, Aufnahmen im "ISO9660"-Format zu machen. Verwenden Sie ein Schreibprogramm mit "ISO9660"-Format.
- Im Allgemeinen gilt, je höher die Bitrate der MP3-Datei, desto besser die Soundqualität. Beim DN-C615 ist es empfehlenswert, MP3-Dateien zu verwenden, die mit einer Bitrate von 128 kbps oder höher geschrieben sind.
- Das Schreibprogramm ändert beim Schreiben von MP3-Dateien auf die CD-R/RW-Disc möglicherweise die Positionen der Ordner und Dateien, so dass die Dateien nicht in der erwarteten Reihenfolge abgespielt werden.
- Stellen Sie sicher, dass MP3-Dateien mit der Dateikennung ".MP3" versehen werden. Dateien mit einer anderen Dateikennung als ".MP3" oder ohne Dateikennung können nicht abgespielt werden. (Bei Macintosh-Computern können MP3-Dateien abgespielt werden, wenn während der Aufnahme auf CD-R/RW-Discs die Dateikennung ".MP3" hinter dem Dateinamen geschrieben wird, der aus maximal 8 römischen Großbuchstaben und/oder Ziffern besteht.)
- Zum Schutz von Urheberrechten werden während der Wiedergabe von MP3-Dateien keine digitalen Signale ausgegeben.

- Maximal 255 Ordner können auf dem DN-C615 abgespielt werden. Ordner mit 8 Schichten darunter können nicht abgespielt werden. Die maximale Dateianzahl ist demnach 999. Wenn 1.000 Dateien vorhanden sind, werden nur die ersten 999 abgespielt. (Dateien mit einer anderen Dateikennung als ".MP3" werden nicht gezählt.)
- Beim DN-C615 können Ordner- und Dateinamen wie Titel angezeigt werden. Römische Großbuchstaben und/oder Ziffern und " \_ " (Unterstriche) werden gescrollt. (Es können maximal 31 Zeichen angezeigt werden.) Außerdem werden Ordner- und Dateinamen, die andere Symbole enthalten, nicht einwandfrei angezeigt.
- Der DN-C615 ist mit dem ID3-Tag (Ver. 1.\*, Ver. 2.0) kompatibel.
- Es ist unter Umständen nicht möglich, einige CD-R/RW-Discs aufgrund von Schmutz, Kratzern oder der Disc-Eigenschaften abzuspielen.
- Befestigen Sie keine Aufkleber oder Klebeband auf den Etiketten oder Signalseiten der CDs oder CD-R/RW-Discs. Die Klebemasse könnte auf die Disc-Oberfläche gelangen, wodurch sie im Inneren des Gerätes stecken bleiben könnte.
- Der DN-C615 ist Multi-Session-kompatibel. Es können nur Music-CDs abgespielt werden, wenn die erste Session aus einer Musik-CD besteht, und es können nur MP3-Dateien abgespielt werden, wenn die erste Session aus MP3-Dateien besteht.
- Der DN-C615 ist mit Wiedergabelisten kompatibel. (.m3u im WINAMP-Format) (Gespeicherte funktionen)

**HINWEISE:**

- Bei einigen Schreibprogrammen erfolgt die Wiedergabe unter Umständen nicht ordnungsgemäß. Stellen Sie in diesem Fall auf "PLst=OFF".
- Die Wiedergabeliste benötigt unter Umständen einige Zeit für das Lesen.
- Die maximale Anzahl der Wiedergabelisten beträgt ebenfalls 255. Wenn über 255 Wiedergabelisten vorhanden sind, werden nur die ersten 255 ausgeführt.

**(1) Wiedergabe von Ordnern oder Dateien**

1. Legen Sie eine Disc mit MP3-Dateien ein.
  - Beispiel  
Wenn die Anzahl der Ordner "120" lautet und die Anzahl der Dateien "512"
2. [ Auswahl eines Ordners ]
  - ① Drücken Sie die ◀◀- oder ▶▶-Taste ⑨ ⑩, um den Ordner auszuwählen, die Sie sich anhören möchten.
    - Der Ordnername scrollt über das Display.
  - ③ Wenn die TITLE-Taste ② zu diesem Zeitpunkt gedrückt wird, können die Dateien im Ordner ausgewählt werden.
    - Gehen Sie wie unter Auswahl einer Datei "Auswahl einer Datei" beschrieben vor.

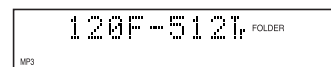

[ Auswahl einer Datei ]

- ① Drücken Sie im Stopp-Modus die TITLE-Taste ②, um die Datei-Anzeige "FILE" aufleuchten zu lassen.

\* Dies ist nur notwendig, wenn die Ordner-Anzeige "FOLDER" nicht leuchtet.

② Drücken Sie die ◀◀- oder ▶▶-Taste ⑨ ⑩, um die Datei auszuwählen, die Sie sich anhören möchten.

- Der Dateiname scrollt über das Display.

3. Drücken Sie die PLAY-Taste (▶) ⑥.

\* Wenn die TIME-Taste ⑳ während der Wiedergabe gedrückt wird, wird die Ordner-"FOLDER" oder Datei-Anzeige "FILE" ausgeschaltet und die Titelnummer der verstrichenen Titelzeit wird angezeigt.

\* Das Display wird bei jeder Betätigung der TITLE-Taste ㉑ während der Wiedergabe wie folgt umgeschaltet: Verstrichene Zeit des gegenwärtig abgespielten Titels

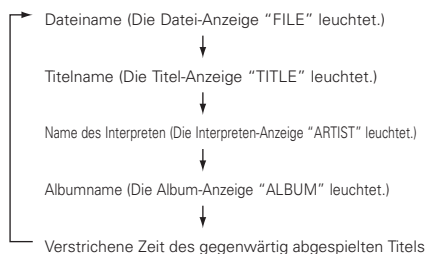

## (2) Programmierter Wiedergabe von Ordnern oder Dateien

Verwenden Sie diese Funktion, um bestimmte Titel der Disc auszuwählen und für die Wiedergabe in einer bestimmten Reihenfolge zu programmieren.

Es können maximal 99 Dateien und Ordner programmiert werden. (Programme können sowohl Dateien als auch Ordner enthalten.)

### ■ Programmierung

1. Drücken Sie im Stopp-Modus die PROG./DIRECT-Taste ⑰.

- Die Programm-Anzeige "PROG" leuchtet.

2. [Auswahl eines Ordners]

① Drücken Sie die FOLDER-Taste ㉒, um die Ordner-Anzeige "FOLDER" aufleuchten zu lassen

② Drücken Sie die Nummern-Tasten ⑬ ⑭, um den zu programmierenden Ordner auszuwählen.

- Beispiel: Wenn Ordner "5" an erster Stelle programmiert werden soll

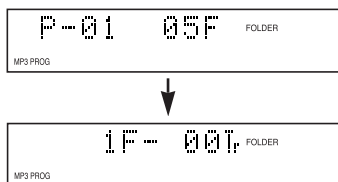

[Auswahl einer Datei]

① Drücken Sie die TITLE-Taste ㉑, um die Datei-Anzeige "FILE" aufleuchten zu lassen.

\* Dieser Betrieb ist nur bei Aufleuchten der Ordner-Anzeige "FOLDER" erforderlich.

② Drücken Sie die Nummern-Tasten ⑬ ⑭, um die zu programmierende Datei auszuwählen.

- Beispiel: Wenn der 21. Titel an zweiter Stelle programmiert werden soll

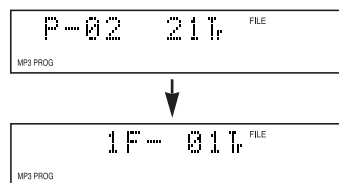

3. Drücken Sie die PLAY-Taste (▶) ⑥.

• Die Titel werden in der programmierten Reihenfolge abgespielt.

\* Wenn die TIME-Taste ⑳ während der Wiedergabe gedrückt wird, wird die Ordner-"FOLDER" oder Datei-Anzeige "FILE" ausgeschaltet und die Titelnummer der verstrichenen Titelzeit wird angezeigt.

### ■ Bearbeiten des Programms

\* Bei jedem Drücken der ◀◀- oder ▶▶-Taste ⑪ ⑫ werden die programmierten Titel in der programmierten Reihenfolge auf dem Display angezeigt.

\* Löschen eines Programmteils

① Wählen Sie mit den Suchen-Tasten (◀◀, ▶▶) ⑪ ⑫ die Datei oder den Ordner aus, die/der gelöscht werden soll. Nach der Auswahl wird der Inhalt dieses Programms angezeigt.

② Drücken Sie die 0/CLEAR-Taste ⑬ zwei Mal, um die angezeigte Datei oder den angezeigten Ordner zu löschen.

\* Hinzufügen eines Programmteils

① Wählen Sie mit den Suchen-Tasten (◀◀, ▶▶) ⑪ ⑫ die Datei oder den Ordner aus, die/der hinzugefügt werden soll.

② Gehen Sie wie unter Auswahl eines Ordners "Auswahl eines Ordners" oder Auswahl einer Datei "Auswahl einer Datei" beschrieben vor, um eine Datei oder einen Ordner zu dem Programm hinzuzufügen.

\* Drücken Sie im Stopp-Modus die PROG./DIRECT-Taste ⑰, um das gesamte Programm zu löschen.

\* Drücken Sie für die Verwendung der Direktwiedergabe-Funktion zuerst die PROG./DIRECT-Taste ⑰ im Stopp-Modus, um den Programm-Modus abzubrechen.

### HINWEIS:

- Eine Programmierung ist nicht im Wiedergabe- oder Pause-Modus möglich.

### ■ Speichern von Programmen

• Programme können im Speicher festgehalten werden. Wenn eine Disc, für die ein Programm gespeichert ist, eingelegt wird, wird automatisch der Modus für die programmierte Wiedergabe aktiviert.

• Es können Programme für bis zu 3 Discs gespeichert werden.

1. Folgen Sie der Anleitung unter "Programmierung", um das Programm einzugeben.

2. Verfahren Sie zum Einstellen des Speichermodus wie im Abschnitt "(2) Voreinstellungsverfahren" beschrieben (Siehe Seite 24.)

3. Drücken Sie die ◀◀- oder ▶▶-Taste ⑨ ⑩, um "02:Pr91" (oder "03:Pr92" oder "04:Pr93") auszuwählen.

4. Drücken Sie die PLAY-Taste (▶) ⑥.

• Das Zeichen-Display ändert sich wie folgt:  
[Vor dem Ändern] [Nach dem Ändern]

Pr91 OFF ⇒ Pr91 ON  
Pr92 OFF ⇒ Pr92 ON  
Pr93 OFF ⇒ Pr93 ON

5. Drücken Sie die STOP-Taste (■) ⑦.

• Der Speicher-Einstellmodus ist entaktiviert und das Gerät setzt sich in den Normalbetriebs-Modus zurück.

• Wiedergabe einer gespeicherten Disc:  
Legen Sie eine Disc ein, für die ein Programm gespeichert ist.

6. Drücken Sie die PLAY-Taste (▶) ⑥.

## (3) Zufallswiedergabe

### ■ Zufallswiedergabe aller Titel

Verwenden Sie diese Funktion, um alle Titel auf der Disc ein Mal in zufälliger Reihenfolge abzuspielen.

1. Stellen Sie den Wiedergabemodus auf den kontinuierlichen Wiedergabemodus. (Gespeicherte Funktion)

2. Drücken Sie im Stopp-Modus (die Ordner-Anzeige "FOLDER" schaltet sich aus) die RANDOM-Taste ⑬.

3. Drücken Sie die PLAY-Taste (▶) ⑥.

- Die Titel werden in zufälliger Reihenfolge automatisch abgespielt.

\* Drücken Sie die RANDOM-Taste ⑬ erneut, um den Modus für Zufallswiedergabe aller Titel aufzuheben.

### ■ Zufallswiedergabe eines einzelnen Ordners

Verwenden Sie diese Funktion, um alle Titel in einem einzelnen Ordner in zufälliger Reihenfolge abzuspielen.

1. Stellen Sie den Wiedergabemodus auf den Einzelwiedergabemodus. (Gespeicherte Funktion)

2. Drücken Sie im Stopp-Modus die RANDOM-Taste ⑬.

- Die Ordner-Anzeige "FOLDER" leuchtet.

3. Drücken Sie die ◀◀- oder ▶▶-Taste ⑨ ⑩, um den in Zufallswiedergabe wiederzugebenden Ordner auszuwählen.

- Der Ordnername scrollt über das Display.

4. Drücken Sie einmal die RANDOM-Taste ⑬.

- Die Zufallswiedergabe-"RAND" und Ordner-Anzeige "FOLDER" leuchten.

5. Drücken Sie die PLAY-Taste (▶) ⑥.

• Im eingestellten Ordner wird ein Titel automatisch ausgewählt, und die Wiedergabe wird gestartet.

• Der Stopp-Modus wird automatisch eingestellt, wenn alle Titel in dem Ordner abgespielt wurden

\* Wenn die TIME-Taste ⑳ während der Wiedergabe gedrückt wird, wird die Titelnummer der verstrichenen Titelzeit angezeigt. (Die Ordner-Anzeige "FOLDER" wird nicht ausgeschaltet.)

\* Drücken Sie die RANDOM-Taste ⑬ erneut, um den Modus für die Zufallswiedergabe eines Ordners aufzuheben.

### HINWEIS:

- Der Zufallswiedergabe-Modus kann nicht eingestellt werden, während sich das Gerät im Wiedergabe-Modus oder im Programm-Modus befindet.

#### (4) Wiedergabewiederholung

##### ■ Wiedergabewiederholung aller Titel in einem einzelnen Ordner

1. Stellen Sie den Wiedergabemodus auf den Einzelwiedergabemodus. (Gespeicherte Funktion)
  2. Drücken Sie im Stopp-Modus die FOLDER-Taste **22**.
    - Die Ordner-Anzeige "FOLDER" leuchtet.
  3. Drücken Sie die **◀◀**- oder **▶▶**-Taste **9** **10**, um den Ordner auszuwählen, die Sie sich anhören möchten.
    - Der Ordnername scrollt über das Display.
  4. Drücken Sie die REPEAT-Taste **19**.
    - Die "REPEAT 1"-Anzeigen leuchten auf dem Display und der Modus zur Wiederholung eines einzelnen Titels ist eingestellt.
  5. Drücken Sie die PLAY-Taste **▶** **6**.
    - Die Wiedergabe startet vom ersten Titel im ausgewählten Ordner.
    - Wenn der letzte Titel im ausgewählten Ordner abgespielt worden ist, wird die Wiedergabe vom Anfang des ersten Titels im ausgewählten Ordner fortgesetzt und die Titel werden wiederholt wiedergegeben.
- \* Wenn die TIME-Taste **20** während der Wiedergabe gedrückt wird, wird die Titelnnummer der verstrichenen Titelzeit angezeigt. (Die Ordner-Anzeige "FOLDER" wird nicht ausgeschaltet.)

##### ■ Wiedergabewiederholung aller Titel

1. Stellen Sie den Wiedergabemodus auf den kontinuierlichen Wiedergabemodus. (Gespeicherte Funktion)
2. Drücken Sie im Stopp-Modus die TITLE-Taste **21**, um die Datei-Anzeige "FILE" aufleuchten zu lassen.
3. Drücken Sie die REPEAT-Taste **19**.
  - Die "REPEAT"-Anzeigen leuchten auf dem Display und der Modus zur Wiederholung aller Titel ist eingestellt.
4. Drücken Sie die PLAY-Taste **▶** **6**.
  - Die Disc wird wiederholt abgespielt.
  - Wenn der letzte Titel auf der Disc abgespielt worden ist, wird die Wiedergabe vom Anfang des ersten Titels fortgesetzt.

##### ■ Einzeltitelwiederholung

1. Stellen Sie den Wiedergabemodus auf den Einzelwiedergabemodus. (Gespeicherte Funktion)

2. Drücken Sie die REPEAT-Taste **19**.
  - Die "REPEAT 1"-Anzeigen leuchten auf dem Display und der Modus zur Wiederholung eines einzelnen Titels ist eingestellt.
3. Verwenden Sie die automatischen Suchtasten (**◀◀** und **▶▶**) **9** **10**, um den wiederholt wiederzugebenden Titel auszuwählen.
4. Drücken Sie die PLAY-Taste **▶** **6**.
  - Die Wiedergabe beginnt.
  - Nach Beendigung des ausgewählten Titels wird der Titel noch einmal von Anfang an wiedergegeben.
  - Der Modus zur Wiederholung eines einzelnen Titels kann auch durch Betätigung der REPEAT-Taste **19** während der Wiedergabe eingestellt werden. Der gegenwärtig wiedergegebene Titel wird noch einmal wiedergegeben.
  - Drücken Sie zum Entaktivieren des Modus zur Wiederholung eines einzelnen Titels mehrmals die REPEAT-Taste **19**, bis die "REPEAT"-Anzeige erlischt.

## 8 WISSENSWERTES ÜBER CD-PLATTEN

### Vorsichtsmaßnahmen zur Handhabung von CD-Platten

- Die Oberfläche der CD-Platten darf nicht mit den Fingern berührt werden bzw. mit Öl oder Staub in Berührung kommen. Die Oberfläche kann mit einem weichen, trockenen Tuch saubergewischt werden.
- Zur Reinigung von CD-Platten dürfen weder Wasser, Benzin, Verdüner, Schallplattenreiniger, Antistatik-Mittel noch silikonbehandelte Tücher verwendet werden.
- Die CD-Platten müssen vorsichtig gehandhabt werden, um eine Beschädigung der Oberfläche zu vermeiden. Besondere Vorsicht ist bei der Entnahme der Platten aus der Box, bzw. beim Zurücklegen in die Box, geboten.
- Biegen Sie CD-Platten nicht.
- Erwärmen Sie CD-Platten nicht.
- Erweitern Sie nicht das Loch in der Mitte der CD-Platten.
- Beschriften Sie die CD-Platte nicht und kleben Sie auch keine Etiketten auf.
- Wenn die CD-Platten von einem warmen an einen kalten Ort gebracht werden, z.B. im Winter ins Freie, schlägt sich Feuchtigkeit auf den CD-Platten nieder. Es darf keinesfalls versucht werden, die CD-Platten mit einem Haartrockner oder dergleichen zu trocknen. Warten Sie bis sich die Feuchtigkeit von allein verflüchtigt hat.

### Vorsichtsmaßnahmen zur Lagerung

- CD-Platten sollten nach der Wiedergabe immer in ihre dazugehörige Box zurückgelegt werden.
- Die CD-Platten bei Nichtbenutzung in ihrer dazugehörigen Box lagern, um Staub und Verschmutzung vorzubeugen und damit die Lebenszeit der CD-Platten zu verlängern.
- Die CD-Platten dürfen nicht an folgenden Orten gelagert werden:
  - 1) An Orten, wo sie längere Zeit direkter Sonneneinstrahlung ausgesetzt sind.
  - 2) An staubigen oder feuchten Orten.
  - 3) An Orten, wo sie starker Wärmeeinwirkung ausgesetzt sind, z.B. in der Nähe von Heizkörpern usw.

## 10 ERWEITERTE FUNKTION

Mehrere Einheiten des DN-C615 oder anderer Produkte von DENON (DN-780R, usw.) können für längere Wiedergabezeiten, simultane Aufnahmen und andere Funktionen kombiniert werden.

### ■ KASKADEN (MULTI-KONTINUIERLICHER)-BETRIEB

- Sehen Sie hinsichtlich des Anschlusses der Geräte Abbildung 1 an.
- schließen Sie die CASCADE OUT-Buchsen mit einem einzelnen RCA-Kabel an die CASCADE IN-Buchsen des Gerätes an.
- Wenn die ersten und die letzten Geräte wie in Abbildung 1 dargestellt angeschlossen sind, wird die Wiedergabe endlos durchgeführt.
- Wenn das erste und das letzte Gerät nicht angeschlossen ist, stoppt der Betrieb beim letzten Gerät.

### Kaskaden-Wiedergabe

1. Stellen Sie den Kaskadenmodus aller Geräte auf Kaskade=ein "Cas=ON". (Gespeicherte Funktion)
2. Drücken Sie die PLAY-Taste **▶** **6** auf Gerät 1. Die Wiedergabe startet.
  - Die Wiedergabe an Gerät 1 endet und die Wiedergabe an Gerät 2 startet.
3. Die Wiedergabe stoppt, wenn die Stoptaste auf dem gegenwärtigen Wiedergabegerät gedrückt wird.

Abbildung 1

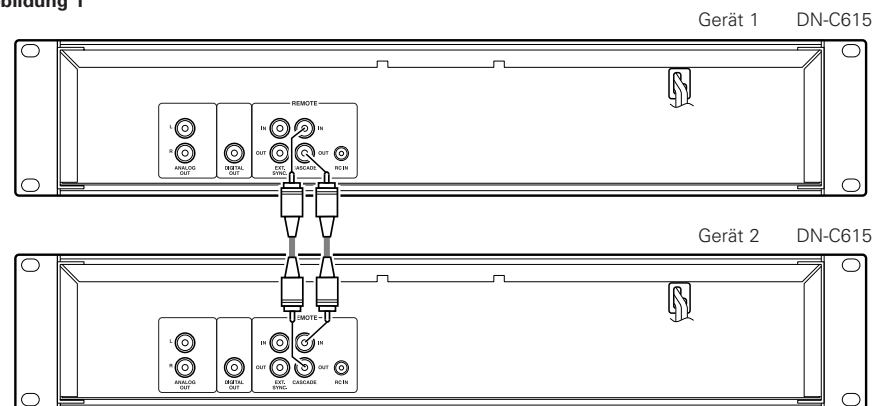

## Extern synchronisierte Aufnahme

Die synchronisierte Aufnahme kann verwendet werden, wenn der DN-C615 mit einem anderen Produkt von DENON (DN-780R usw.) kombiniert wird.

Wenn die Wiedergabetaste des CD-Players gedrückt wird, wird von der Extern-

Synchron-Buchse (EXT. SYNC.) ein synchronisiertes Startsignal ausgegeben. Wenn die Stopp-Tasten (STOP) auf dem CD-Player gedrückt werden, wird von der Extern-Synchron-Buchse (EXT. SYNC.) ein synchronisiertes Stoppsignal ausgegeben.

- Sehen Sie sich hinsichtlich des Anschlusses der Geräte die Abbildung 2 an.
- Schließen Sie die EXT. SYNC. OUT-Buchsen mit einem einzelnen RCA-Kabel an die EXT. SYNC. IN-Buchsen des Gerätes an.

\* Stellen Sie den Infrarot-Sensor aller Geräte auf "OFF", wenn Sie diese Funktion verwenden. Stellen Sie zudem die Infrarot-Fernbedienungs-codes aller Geräte ein. (Lesen Sie dazu den Abschnitt Voreinstellungsfunktion "GESPEICHERTE FUNKTIONEN UND BETRIEBE" (Siehe Seite 23).)

Wenn Sie diese Einstellungen nicht durchführen, könnte dies zu einer Fehlfunktion führen.

1. Legen Sie eine CD in den DN-C615 ein. Legen Sie leere Kassetten in alle Decks.
2. Stellen Sie bei allen Decks den Rückwärts-Modus und Dolby NR ein.
3. Stellen Sie den Doppelaufnahmepegel der DN-780Rs ein. (Master/Slave-Schalter ist auf Aus (OFF) gestellt.)
4. Drücken Sie die Doppelaufnahme-Taste des DN-780R.
5. Drücken Sie die PLAY-Taste (▶) ⑥ des DN-C615. Die Aufnahme startet bei allen Decks.

### HINWEIS:

- Benutzen Sie soweit wie möglich Bänder mit derselben Spielzeit (Länge).

6. Drücken Sie die STOP-Taste (■) ⑦ auf einem der Geräte. Alle Geräte werden in den Stopp-Modus geschaltet.

Abbildung 2

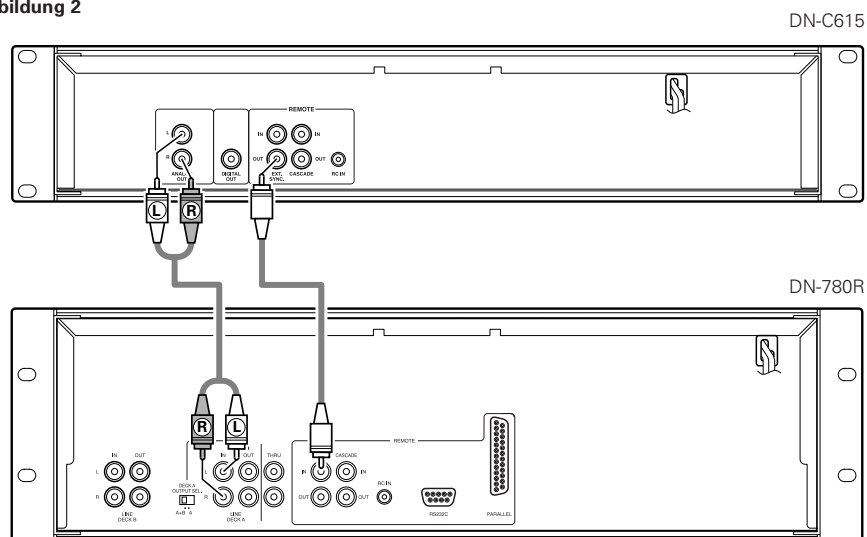

## 11 VOR DEM ABSCHALTEN DES STROMES

Wenn Sie den CD-Spieler nicht mehr benutzen wollen, achten Sie vor dem Abschalten des Stromes darauf, daß der Plattenhalter mit der OPEN/CLOSE-Taste (▲) geschlossen worden ist.

### VORSICHT:

- Schließen Sie den Plattenhalter nicht mit Gewalt, wenn der Strom abgeschaltet ist. Dies kann zu einer Beschädigung des Gerätes während des Transportes führen.

## 12 GESPEICHERTE FUNKTIONEN UND BETRIEBE

### (1) Auflistung der Speicher-Funktionen

- Funktionen können mit Hilfe der Tasten an der Frontplatte des Gerätes gespeichert werden. Diese Einstellungen werden in einem energieunabhängigem Speicher abgelegt, so daß Sie selbst beim Ausschalten des Gerätes erhalten bleiben.
- Die in nachfolgender Tabelle aufgeführten Funktionen können gespeichert werden. Stellen Sie die Funktionen abhängig vom Nutzungszweck ein, um eine noch wesentlich bessere Wiedergabequalität zu erreichen.
- Mit einer der Speicherfunktionen können Sie sich Informationen über dieses Gerät anzeigen lassen (Mikroprozessor-Version).

Art der gespeicherten Funktion	Beschreibung	Werkseitig vor der Auslieferung eingestellt	Nr.
Voreinstell-Typ	Anwahl der Speicherart.	Preset Type 1	1
Programm 1	Einstellung, ob das Programm 1 wiedergegeben werden soll.	Program 1 OFF	2
Programm 2	Einstellung, ob das Programm 2 wiedergegeben werden soll.	Program 2 OFF	3
Programm 3	Einstellung, ob das Programm 3 wiedergegeben werden soll.	Program 3 OFF	4
Strom-Einschaltmodus	Betrieb nach Einschalten des Gerätes.	Power On Stop	5
Parallelsignal	Auswahl, ob parallele Fernsteuerungssignale akzeptiert werden sollen.	Time = ELAPSED	6
Zufallswiedergabe	Einstellung des Zufallswiedergabe-Modus bei Einschaltung der Stromversorgung.	Random OFF	7
Beendigungsmodus	Betrieb nach Beendigung der Wiedergabe.	Finish Stop	8
Nächste Spur reservieren	Betrieb, wenn der Wähler während der Wiedergabe gedreht wird.	Reserve. OFF	9
Wiedergabesperre	Aktivierung-/Entaktivierung der Bedienfeldtasten während der Wiedergabe.	Play Lock OFF	10
Bedienfeldsperre	Auswählen, ob die Bedienfeldtasten aktiviert sein sollen oder nicht.	Panel OFF	11
Automatisches Aufrufen	Einstellung, ob der automatische Cue-Betrieb ausgeführt und der Tonstartpegel eingestellt werden soll.	CueDet. OFF	12

Art der gespeicherten Funktion	Beschreibung	Werkseitig vor der Auslieferung eingestellt	Nr.
Wiedergabegeschwindigkeit	Einstellung der Standard-Wiedergabegeschwindigkeit.	Normal Speed	13
Textdisplay	Auswahl des Zeit- oder Textdisplays	Text OFF	14
Rahmendisplay	Auswahl, ob Einheiten angezeigt werden sollen.	FR Disp ON	15
E.O.M.	Ein-/Ausschalten der EOM und Anzeige der Zeiteinstellung.	E.O.M. 10 s	16
Automatischer Stop	Einstellung, ob sich die Servofunktionen automatisch ausschalten sollen.	Sleep 30 min.	17
RC-Kabel	Einstellung des RC-Kabels.	RC DENON	18
IR-Fernbedienung	Einstellung des Infrarot-Fernbedienungssensors.	IR ON	19
Wiedergabemodus	Einstellung des Wiedergabemodus bei eingeschaltetem Gerät.	Play CONTINUE	20
Kaskade	Auswahl, ob ein Kaskadensignal ausgegeben werden soll oder nicht.	Cascade OFF	21
Voreinstellung löschen	Einstellung zum Löschen von gespeicherten Daten und Rückstellung dieser Daten auf deren Anfangswerte.	Ini. Preset	22
Einstellungsinformation	Anzeige der Mikroprozessor-Version.	Ver. **** (* = number)	23
Wiedergabeliste (MP3)	Einstellung, ob die Wiedergabeliste ausgeführt werden soll oder nicht.	Play List OFF	24

- 6) "Time Mode"  
\*06:Time=ELA : Die Zeitanzeige zeigt die verstrichene Zeit an, wenn die Stromversorgung eingeschaltet wird.  
06:Time=REM : Die Zeitanzeige zeigt die verbleibende Zeit an, wenn die Stromversorgung eingeschaltet wird.
- 7) "Random ON/OFF"  
\*07:Rand=OFF : Der Wiedergabe-Modus ist normal, wenn die Stromversorgung eingeschaltet wird.  
07:Rand=ON : Der Zufallswiedergabe-Modus wird eingeschaltet, wenn die Stromversorgung eingeschaltet wird.
- 8) "Finish Mode "  
\*08:Fin=Stop : Nach Beendigung der Wiedergabe wird der Stoppmodus eingestellt.  
08:Fin=Next : Nach Beendigung der Wiedergabe wird am nächsten Titel der Standby-Modus eingestellt.  
08:Fin=RCue : Nach Beendigung der Wiedergabe wird an der Wiedergabe-Startposition der Standby-Modus eingestellt.
- 9) "Next Track Reserve"  
\*09:Rsv=OFF : Sofort nach Drehen des Wählers während der Wiedergabe startet der Suchlauf nach dem festgelegten Titel.  
09:Rsv=ON : Der Titel nach dem gesucht werden soll, wird nach der Wiedergabe des gegenwärtig wiedergegebenen Titels festgelegt, wenn Sie den Wähler während der Wiedergabe drehen.
- 10) "Play Lock"  
10:Lock=ON : Zur Sperre aller Funktionen außer der ►, ■, TIME, ■, PITCH +, - und TITLE-Tasten während der Wiedergabe.  
\*10:Lock=OFF : Ermöglicht alle Funktionen während der Wiedergabe.
- 11) "Panel Lock ON/OFF"  
\*11:Pane=OFF : Aktivierung des Betriebes aller Tasten auf dem Bedienfeld.  
11:Pane=ON : Zur Sperre aller Bedienfeldtasten außer der Tasten für Voreinstellungsfunktionen und der Öffnen-/Schließen-Taste.
- 12) "CueDet. Level"  
12:CDet=-\*\* : Stellen Sie den Tonerkennungspegel für das Absuchen ein. (-48 / -42 / -36)  
\*12:CDet=OFF : Die Tonanfagsposition wird nicht abgesucht.
- 13) "CD Pitch"  
\*13:Pit=Norm : Wiedergabe mit Normalgeschwindigkeit.  
13:Pit=+/-\*. \* : Wiedergabe mit variabler Geschwindigkeit.  
±(0.2 / 0.4 / 0.6 / 0.8 / 1.0 / 1.2 / 1.4 / 1.6 / 1.8 / 2.0 / 2.2 / 2.4 / 2.6 / 2.8 / 3.0), 0Fix
- 14) "Text Display"  
\*14:Text=OFF : Einschaltung des Displays auf den Zeit-Modus, wenn die Stromversorgung eingeschaltet wird.  
14:Text=ON : Einschaltung des Displays auf den Text-Modus, wenn die Stromversorgung eingeschaltet wird.
- 15) "Frame Display"  
\*15:Frm=ON : Zeigt während der Wiedergabe alle Einheiten auf dem Zeit-Display an.  
15:Frm=OFF : Während der Wiedergabe werden keine Einheiten auf dem Zeit-Display angezeigt. (Die Einheiten werden in den Modi für manuellen Suchlauf, bei aktiviertem Standby- oder Pause-Modus und bei eingestelltem Modus zur Überwachung des Titeldes angezeigt.)
- 16) "EOM Time"  
16:EOM=\*\*s : Eingabe der EON-Zeit. (5 / \*10 / 15 / 20 / 30 / 60)  
16:EOM=OFF : Die EOM-Funktion ist entaktiviert.
- 17) "Sleep ON (OFF)"  
\*17:Sleep=\*\* : Schaltet den Servofunktionen automatisch aus, wenn im Pause-, Standby- oder manuellen Such-Modus innerhalb von \*\* Minuten keine Taste betätigt wird. (1 / 2 / 5 / 10 / 15 / \*30)  
17:Slp=OFF : Schaltet die Servofunktionen nicht automatisch aus.
- 18) "IR Code"  
\*18:RC=DENON : Empfang von Denon-Codes.  
18:RC=RC5 : RC-5-Codes können empfangen werden.
- 19) "IR Remote"  
\*19:IR=ON : Akzeptanz von Infrarot-Fernbedienungssignalen.  
19:IR=OFF : Keine Akzeptanz von Infrarot-Fernbedienungssignalen.
- 20) "Play Mode"  
\*20:Play=CON : Wenn das Gerät eingeschaltet ist, erfolgt die Wiedergabe kontinuierlich.  
20:Play=SIN : Wenn das Gerät eingeschaltet ist, erfolgt die Wiedergabe einfach.
- 21) "Cascade ON/OFF"  
21:Cas=ON : Zur Ausgabe des Kaskadensignals (Kaskadenbetrieb ist möglich)  
\*21:Cas=OFF : Keine Ausgabe des Kaskadensignals.

## (2) Voreinstellungsverfahren

- 1 Drücken Sie die STOP-Taste (■) 7, während die TITLE-Taste 21 voreingestellt wird.
- 2 Drücken Sie die ◀◀- oder ▶▶-Taste 9 10 und wählen Sie den voreingestellten Punkt aus.
- 3 Drücken Sie die PLAY-Taste (►) 6, um die Einstellung zu ändern.
- 4 Der Voreinstellungs-Modus wird aufgehoben, wenn die STOP-Taste (■) 7 auf dem CD-Player gedrückt wird. Die Einstellungen werden zu diesem Zeitpunkt eingeschrieben.

## (3) Detaillierte Beschreibung der gespeicherten Funktionen

(\* = Ausgangsstellung)

- 1) "Preset Type (\*)" (Drei verschiedene Speicherungssätze (Speicherarten) sind möglich und können für unterschiedliche Zwecke angewendet werden.)  
\*01:P No=1 : Stellen Sie auf Speicherart 1.  
01:P No=2 : Stellen Sie auf Speicherart 2.  
01:P No=3 : Stellen Sie auf Speicherart 3.
- 2) "Program 1 OFF (ON)"  
02:Prg 1 : Speichert, wenn eingeschaltet, die Inhalte des 1. Programms. (Ausgangseinstellung – OFF)
- 3) "Program 2 OFF (ON)"  
03:Prg 2 : Speichert, wenn eingeschaltet, die Inhalte des 2. Programms. (Ausgangseinstellung – OFF)
- 4) "Program 3 OFF (ON)"  
04:Prg 3 : Speichert, wenn eingeschaltet, die Inhalte des 3. Programms. (Ausgangseinstellung – OFF)
- 5) "Power On (\*\*\*\*)"  
05:P On=Stb : Nach dem Lesen des TOCs wird der Standby-Modus automatisch am festgelegten Titel eingestellt.  
05:P On=Ply : Nach dem Lesen des TOCs beginnt die Wiedergabe im Modus für die Wiedergabe-Wiederholung aller Titel.  
\*05:P On=Stp : Nach dem Lesen des TOCs wird der Stoppmodus eingestellt.

- 22) "Preset Clear (Ini. Preset)"  
22:P Init? : Löscht die gespeicherten Einstellungen (und stellt die Ausgangswerte wieder ein).
- 23) "Ver = xxxx"  
: Zeigt die Mikroprozessor-Version an. ("xxxx" ist eine Nummer.)
- 24) "Play List"  
\*24:PLst=OFF : Die Wiedergabeliste wird nicht durchgeführt.  
24:PLst=ON : MP3 wird entsprechend der Wiedergabeliste durchgeführt.

### 13 FEHLERSUCHE

Bevor man auf eine Betriebsstörung des Gerätes schließt sollte man stets folgendes sicherstellen:

1. Sind alle Anschlüsse korrekt ausgeführt?
2. Wird das Gerät der Bedienungsanleitung entsprechend korrekt bedient?
3. Funktionieren die Lautsprecher und Verstärker einwandfrei?

Wenn das Gerät weiterhin nicht einwandfrei funktioniert, überprüft man es anhand der nachstehend aufgeführten Fehlerliste. Wenn das Problem anhand der Fehlerliste nicht zu lösen ist, wendet man sich an den DENON Händler.

Problem	Ursache	Abhilfe
Der CD-Halter öffnet/schließt nicht.	• Der Netzbetriebsschalter ist nicht eingeschaltet.	• Schalten Sie den Netzbetriebsschalter ein.
Wenn eine CD eingelegt ist, wird "TOC Error" oder "NO DISC" angezeigt.	• Die CD wurde nicht richtig eingelegt.	• Legen Sie die CD neu ein.
Wenn die PLAY-Taste (▶) gedrückt wird, startet die Wiedergabe nicht.	• Die CD ist verschmutzt oder zerkratzt.	• Reinigen Sie die CD.
Es ist kein Ton zu hören oder er ist verzerrt.	• Die Ausgangsleitung ist nicht richtig angeschlossen. • Die Einstellung des Verstärkers ist unpassend.	• Schließen Sie die Ausgangsleitung richtig an. • Stellen Sie den Verstärker neu ein.
Ein bestimmter Teil der CD wird nicht wiedergegeben.	• Die CD ist verschmutzt oder zerkratzt.	• Reinigen Sie die CD.
Die programmierte Wiedergabe arbeitet nicht.	• Der programmierte Wiedergabebetrieb wurde falsch ausgeführt.	• Neustart der programmierten Wiedergabe.

### 14 TECHNISCHE DATEN

#### ■ CD-TEIL

- Typ :** Einzelmechanismus CD-Spieler
- Audiokanal :** 2-Kanal-Stereo
- Quantisierung :** 16-Bit Linear
- Abtastfrequenz :** 44,1 kHz bei normaler Tonhöhe
- Oversampling-Verhältnis :** 8-fach
- Frequenzgang :** 20 bis 20.000 Hz
- Gesamtklirrfaktor :** 0,007%
- Signal-Rauschabstand :** 107 dB
- Dynamikumfang :** 98 dB
- Kanaltrennung :** 90 dB
- Analog-Ausgang :** Cinch-Buchse
- Ausgangspegel :** 1,8 V bei 0 dB Disc
- Lastwiderstand :** 10 kΩ / kOhms oder mehr
- Digital-Ausgang :** Cinch-Buchse
- Signalformat :** SPDIF oder IEC-958 Type II
- Variable Geschwindigkeitsregelung :** Max. ±12 %
- Einheits-Suchgenauigkeit :** 1/75 second
- CDs :** Standard CDs (12 cm und 8 cm)
- Betriebsdauer des CD-Mechanismus :** 1000 Stunden (ununterbrochene Wiedergabe)

#### ■ FERNBEDIENUNG

Anschlußfertiger Fernbedienungsanschluß (Stereo Mini-Buchse) Fernbedienungs-sensor

#### ■ ALLGEMEIN

- Kopfhörer-Ausgang :** Stereo
- Ausgangspegel :** 410 mW
- Lastwiderstand :** 33 Ω / Ohms
- Stromversorgung :** 120 V AC ±10 %, 60 Hz (für USA- & Kanada-Modelle)  
230 V AC ±10 %, 50 Hz (für Europa- und UK-Modell)
- Leistungsaufnahme :** 13 W
- Abmessungen :** 482 (B) x 88 (H) x 280 (T) mm
- Installation :** 19-Zoll Rack-Montage (2U)
- Gewicht :** 4,7 kg

\* Änderung technischer Daten und Funktionen im Interesse der Weiterentwicklung vorbehalten.

**DENON, Ltd.**

16-11, YUSHIMA 3-CHOME, BUNKYOU-KU, TOKYO 113-0034, JAPAN  
Telephone: (03) 3837-5321

Printed in Japan 511 3969 004