



handy trax

PORTABLE TURNTABLE

BEDIENUNGSANLEITUNG

VESTAX CORP.

1-18-6 Wakabayashi, Setagaya-ku, Tokyo 154-0023, Japan
Tel.: +81 - 03-3412-7011 Fax: +81 - 03-3412-7013

VESTAX Europe Ltd.

Unit 5 Riverway Industrial Park, Alton, Hampshire GU34 2QL, England
Tel.: +44 8707 555 899 Fax: +44 1420 80040

VESTAX German Distributor

KORG & MORE, a Division of Musik Meyer GmbH
Postfach 21 47, 35009 Marburg, Germany
Tel: 06421 - 989 0 Fax: 06421 - 989 530

VESTAX Europe Technical Support

Rheinstr. 213, D-53332 Bornheim, Germany
E-Mail: tech@vestax.com

Wir wollen Ihnen zum Kauf des tragbaren Plattenspielers **HANDY TRAX** von **VESTAX** gratulieren und uns recht herzlich bei Ihnen bedanken. Bitte lesen Sie dieses Handbuch aufmerksam und vollständig durch, bevor Sie das Gerät in Betrieb nehmen, denn erst, wenn Sie alle seine Eigenschaften kennen, können Sie es optimal nutzen.

Beachten Sie, dass *HANDY TRAX* zum Scratching nicht geeignet ist!

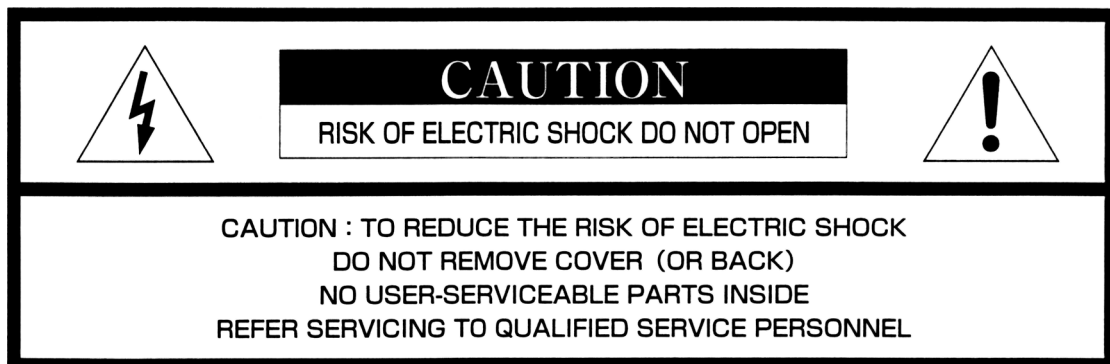

Der Blitz mit der Pfeilspitze im gleichseitigen Dreieck soll den Anwender vor nichtisolierter gefährlicher Spannung im Geräteinnern warnen. Diese Spannung kann so hoch sein, dass die Gefahr eines Stromschlags besteht.



Das Ausrufezeichen im gleichseitigen Dreieck soll den Anwender auf wichtige Bedienungs- und Wartungsanleitungen aufmerksam machen, die im mitgelieferten Informationsmaterial näher beschrieben werden.

INHALTSVERZEICHNIS

| | |
|---|-----------|
| WICHTIGE SICHERHEITSHINWEISE! | 4 |
| VOR INBETRIEBNAHME | 5 |
| Stromversorgung | 5 |
| Deckel abnehmen | 5 |
| BEDIENELEMENTE | 6 |
| Oberseite | 6 |
| Seitenansicht | 6 |
| BETRIEB | 7 |
| Singles wiedergeben | 8 |
| Kopfhörer verwenden | 8 |
| Line-Ausgang verwenden | 8 |
| Line-Eingang verwenden | 8 |
| HANDTRANSPORT UND LAGERUNG | 9 |
| WARTUNG | 9 |
| AUSTAUSCH DER TONABNEHMERNADEL | 10 |
| TECHNISCHE DATEN | 11 |
| Motor/Plattenspieler | 11 |
| Tonarm | 11 |
| Lautsprecher | 11 |
| Weitere Daten | 11 |

WICHTIGE SICHERHEITSHINWEISE!

Bitte lesen Sie die nachfolgenden Hinweise sorgfältig und vollständig durch, bevor Sie das Gerät in Betrieb nehmen.

Dieses Produkt wurde gemäß strenger Qualitäts- und Sicherheitsstandards gefertigt. Ungeachtet dessen sollten Sie die nachfolgend aufgeführten Sicherheitshinweise besonders beachten.

1. Lesen Sie alle Sicherheits- und Bedienungshinweise vollständig durch, bevor Sie das Gerät in Betrieb nehmen.
2. Die Sicherheits- und Bedienungshinweise sollten Sie unbedingt aufbewahren, da Sie sie später noch einmal benötigen könnten.
3. Beachten Sie die auf dem Gerät und im Bedienungshandbuch vorhandenen Warnhinweise.
4. Verfahren Sie mit dem Gerät nur auf die im Bedienungshandbuch angegebene Weise.
5. Trennen Sie das Gerät vom Netz, bevor Sie es reinigen. Verwenden Sie zur Reinigung nur ein trockenes oder leicht angefeuchtetes Tuch. Verwenden Sie keine flüssigen Reinigungsmittel.
6. Verwenden Sie keinerlei Zubehör zu diesem Gerät, welches nicht ausdrücklich vom Hersteller empfohlen wird.
7. Betreiben Sie das Gerät keinesfalls an Orten, an denen Wasser oder Feuchtigkeit vorhanden sind, also beispielsweise in der Nähe von Badewannen, Wasch- oder Spülbecken, Schwimmbecken, in feuchten Kellern o. ä.
8. Betreiben Sie das Gerät nur an Orten, an denen es einen festen und sicheren Stand hat, um eine Gefährdung des Gerätes als auch der bedienenden oder anderer Personen auszuschließen. Falls das Gerät fest installiert werden soll, beachten Sie beim Einbau die Vorgaben des Herstellers. Verwenden Sie eine vom Hersteller eventuell mitgelieferte oder empfohlene Halterung.
9. Die am Gerät vorhandenen Lüftungsschlitze und -öffnungen dienen einem zuverlässigen Betrieb und schützen es vor Überhitzung. Decken Sie diese Öffnungen niemals ab. Das Gerät sollte nicht in der Nähe von Wärmequellen wie beispielsweise Heizkörpern oder -schächten aufgestellt werden. Bei Festinstallation sollte auf eine ausreichende Kühlluftzufuhr geachtet werden. Beachten Sie diesbezüglich die im Handbuch gegebenen Anweisungen.
10. Das Gerät darf nur an eine Stromquelle angeschlossen werden, die den Angaben in der Betriebsanleitung oder am Gerät entspricht. Wenn das Gerät an eine Stromquelle angeschlossen wird, die nicht diesen Vorgaben entspricht, besteht die Gefahr einer Überlastung, welche das Gerät beschädigen oder zerstören kann.
11. Achten Sie darauf, dass das mitgelieferte Netzkabel so verlegt wird, dass es nicht geknickt oder anderweitig beschädigt werden kann. Dies gilt insbesondere für den Anschluss an das Gerät selbst sowie für den Anschluss an die Netzsteckdose.
12. Als Überlastschutz wurde in das Gerät ein Schutzstecker integriert. Im Handbuch finden Sie weitere Informationen zur Ersetzung bzw. Wiedereinschalten dieser Schutzvorrichtung. Wenn die Schutzvorrichtung ersetzt werden musste, vergewissern Sie sich, dass die beauftragte Fachwerkstatt ein Ersatzteil verwendet hat, welches den Vorgaben des Herstellers entspricht. Die Verwendung eines identischen Überlastschutzes muss gewährleistet sein.
13. Trennen Sie das Gerät bei Auftreten von Gewittern oder bei voraussichtlicher Nichtverwendung auf einen längeren Zeitraum vom Netz. Dadurch vermeiden Sie Beschädigungen infolge von Blitzschlag und Überlast.
14. Achten Sie darauf, dass verwendete Netzsteckdosen und Verlängerungskabel nicht überlastet werden. Andernfalls besteht Feuergefahr sowie die Gefahr eines elektrischen Schlages.
15. Achten Sie darauf, dass niemals Gegenstände oder Flüssigkeiten in das Geräteinnere gelangen. Im Geräteinneren befinden sich Bereiche, in denen sehr hohe Spannungen anliegen. **Achtung:** Es besteht Feuergefahr sowie die Gefahr eines elektrischen Schlages.
16. Die Wartung des Gerätes sollte qualifiziertem Fachpersonal vorbehalten bleiben. Beschränken Sie sich bitte auf die in der Bedienungsanleitung beschriebenen Maßnahmen.
17. Trennen Sie das Gerät umgehend vom Netz und wenden Sie sich an Ihren Kundendienst, wenn
 - a) Netzkabel oder Netzstecker Beschädigungen aufweisen;
 - b) Gegenstände oder Flüssigkeiten in das Gerät gelangt sind;
 - c) das Gerät dem Regen ausgesetzt war;
 - d) am Gerät Fehlfunktionen auftreten, die nicht im Handbuch dokumentiert sind (überlassen Sie in diesem Fall die Reparaturarbeiten unbedingt einem qualifizierten Techniker);
 - e) das Gerät fallengelassen wurde oder das Gehäuse Beschädigungen aufweist;
 - f) am Gerät offensichtliche Leistungsabfälle auftreten (dies weist auf einen Reparaturbedarf hin).
18. Wenn Geräteteile ersetzt werden mussten, vergewissern Sie sich, dass die beauftragte Fachwerkstatt Ersatzteile verwendet hat, welche den Vorgaben des Herstellers entsprechen. Bei Verwendung anderer Teile besteht Feuergefahr sowie die Gefahr eines elektrischen Schlages.
19. Nach Reparaturen oder Wartungsarbeiten am Gerät sollten Sie den verantwortlichen Techniker dazu veranlassen, Sicherheitsüberprüfungen am Gerät durchzuführen.
20. Dieses Gerät sollte nur mit einem vom Hersteller empfohlenen Transportwagen oder Karren transportiert werden. Gehen Sie während des Transports mit äußerster Sorgfalt vor. Abruptes Anhalten, übermäßiger Kraftaufwand und Bodenunebenheiten können ansonsten zu einem Umkippen des Transportmittels und Schäden am Gerät selber führen.



VOR INBETRIEBNAHME

Nehmen Sie vor der Inbetriebnahme alle Systemkomponenten aus der Verpackung.

STROMVERSORGUNG

• STROMVERSORGUNG MIT BATTERIEN

Schieben Sie die Abdeckung des Batteriefachs in die angegebene Richtung und nehmen Sie sie dann ab. Setzen Sie die Batterien ein. Achten Sie dabei auf korrekte Polung.

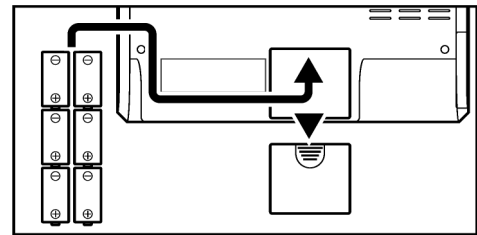

ACHTUNG

- Entnehmen Sie alle Batterien, wenn Sie das Gerät längere Zeit nicht verwenden.
- Wenn die Batterien erschöpft sind, tauschen Sie immer alle Batterien gleichzeitig gegen neue Batterien aus.
- Verwenden Sie immer gleichartige Batterien. Batterien können auch dann unterschiedliche Spannungswerte aufweisen, wenn sie äußerlich gleich sind.
- Wenn Sie wiederaufladbare Batterien (Akkus) verwenden, beachten Sie die Sicherheitshinweise des Herstellers.

• STROMVERSORGUNG MIT NETZTEIL

Schließen Sie das Netzteil zunächst an den **HANDY TRAX** und erst dann an das Stromnetz an. Beachten Sie dabei die gängigen Sicherheitsbestimmungen.

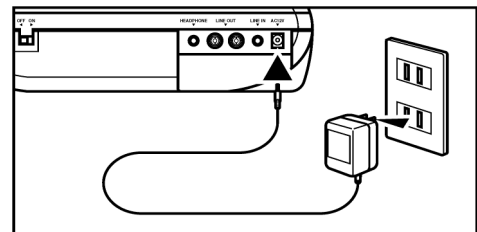

DECKEL ABNEHMEN

Um den Deckel abzunehmen, schieben Sie die Verschlüsse in die in der Abbildung gezeigte Richtung. Die Einlage zwischen Deckel und Systemeinheit dient dem Schutz des Geräts während des Transports. Transportieren Sie das Gerät möglichst in der Originalverpackung und gehen Sie beim Transport mit Umsicht vor.

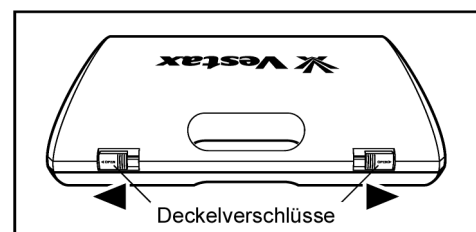

BEDIENELEMENTE

OBERSEITE

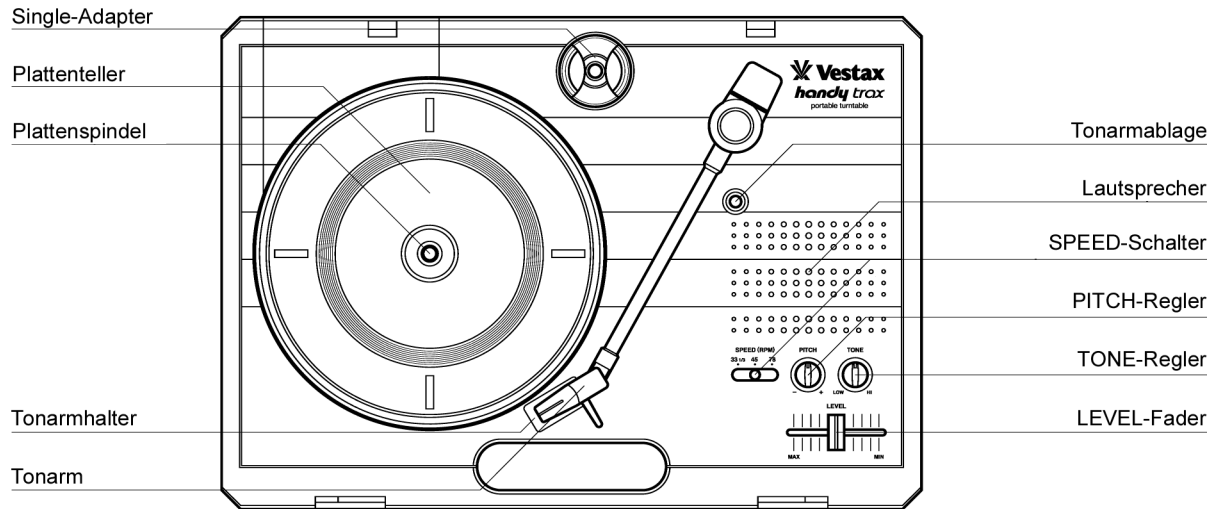

SEITENANSICHT

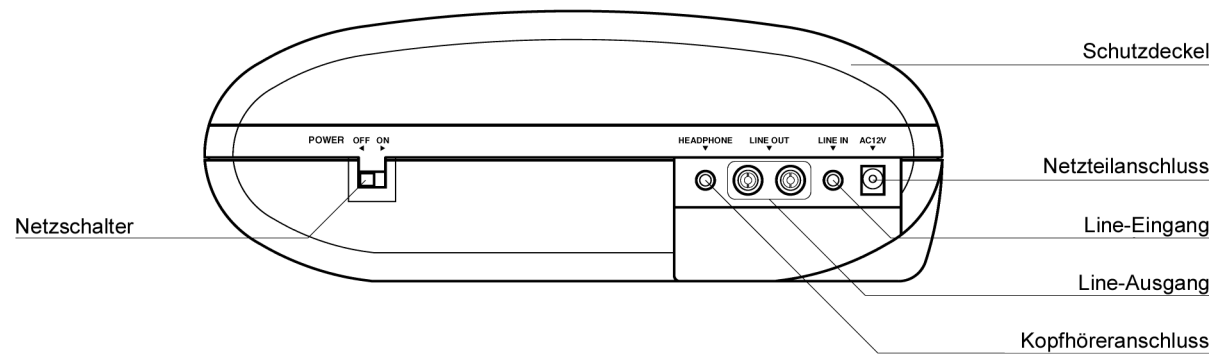

BETRIEB

Nehmen Sie den Tonarm aus der Tonabnehmerhalterung und legen Sie ihn wie abgebildet auf die Tonarmablage. Gehen Sie beim Herausnehmen des Tonarms aus der Halterung mit Umsicht vor, da andernfalls durch unangemessenen Kraftaufwand die Nadel beschädigt werden kann.

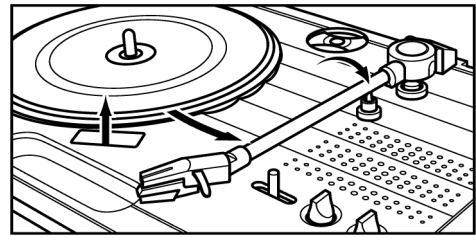

Schalten Sie den Netzschalter ein.

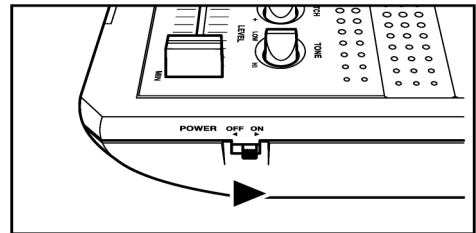

Wählen Sie mit dem SELECT-Schalter die gewünschte Wiedergabegeschwindigkeit aus (33 $\frac{1}{3}$, 45 oder 78 U/min.).

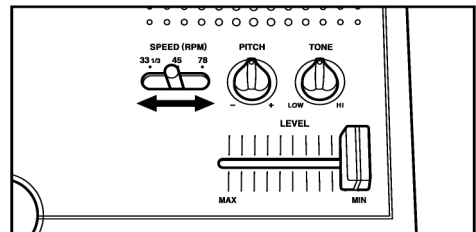

Legen Sie den Tonarm vorsichtig auf die Schallplatte. Wenn Sie den Tonarm von der Ablage nehmen, wird die Rotation des Plattentellers automatisch gestartet.

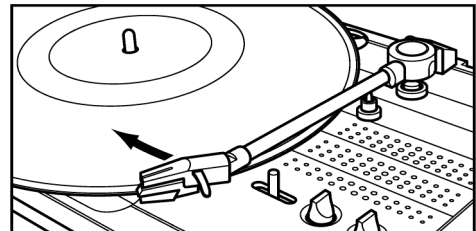

ACHTUNG

Entfernen Sie vor dem Abspielen von Schallplatten Staub und Schmutz sowohl von der Abnehmernadel als auch von den Platten selbst. Dadurch erhöhen Sie die Wiedergabequalität und schützen die Nadel und Ihre Schallplatten vor Verschleiß.

Stellen Sie die gewünschte Lautstärke mit dem LEVEL-Fader ein. Drehen Sie bei Bedarf den PITCH- oder den TONE-Regler nach links oder rechts, um die Tonhöhe bzw. den Klang zu ändern.

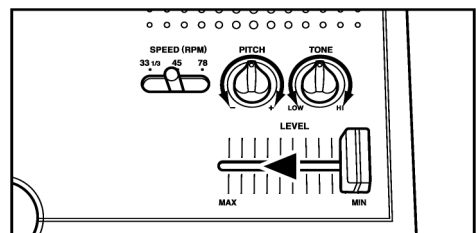

SINGLES WIEDERGEBEN

Setzen Sie den Singleadapter auf die Plattenspindel auf. Legen Sie dann die Single auf und starten Sie die Wiedergabe wie gewohnt.

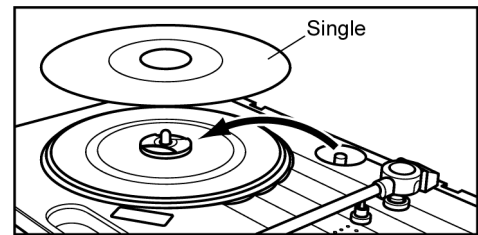
**KOPFHÖRER VERWENDEN**

Führen Sie den Kopfhörer wie abgebildet in den 3,5-mm-Kopfhörerausgang ein und stellen Sie eine angemessene Lautstärke ein. Bei angeschlossenem Kopfhörer wird über den integrierten Lautsprecher kein Klang ausgegeben.

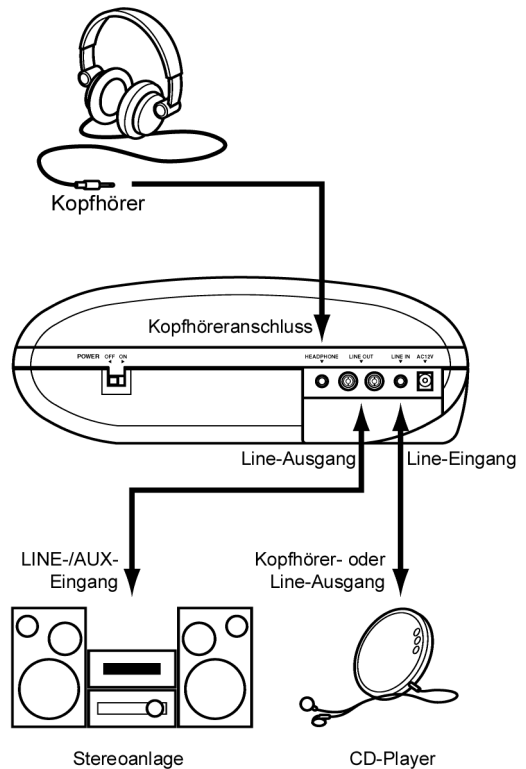
**LINE-AUSGANG VERWENDEN**

Sie können den **HANDY TRAX** wie abgebildet über die Line-Ausgänge oder den Kopfhöreranschluss an ein externes System (Mischer, Audiogerät) anschließen.

LINE-EINGANG VERWENDEN

An diesen Eingang können Sie ein externes Gerät an den **HANDY TRAX** anschließen.

HANDTRANSPORT UND LAGERUNG

Schalten Sie den Netzschalter ab.

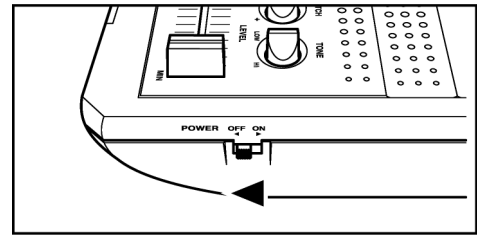

Setzen Sie den Tonarm vorsichtig in die Tonabnehmerhalterung.

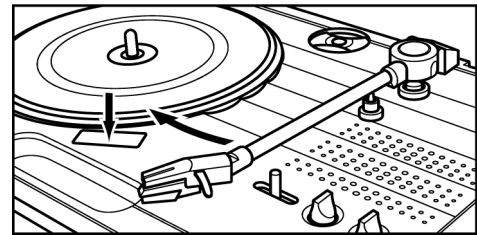

Setzen Sie den Deckel wie gezeigt auf und verriegeln Sie die Verschlüsse. Wenn Sie das System längere Zeit lagern oder über eine längere Strecke transportieren wollen, legen Sie die Einlage zwischen System und Deckel, bevor Sie den Deckel schließen.

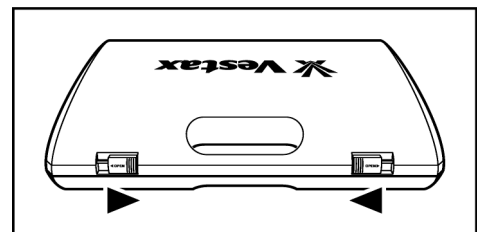
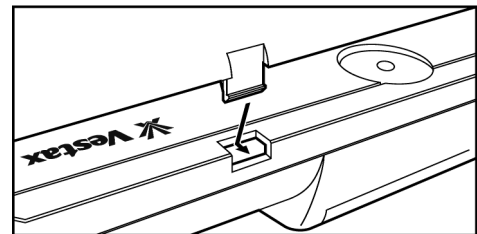

ACHTUNG

Achten Sie darauf, dass der Deckel bündig mit dem System abschließt, d. h. es dürfen keine Lücken zwischen Deckel und System vorhanden sein. Andernfalls könnte sich der Deckel versehentlich öffnen, was zu Schäden am Gerät führen kann. Vergewissern Sie sich vor Transportbeginn ferner, dass die Verschlüsse ordnungsgemäß verriegelt sind.

WARTUNG

- Verwenden Sie zur Entfernung von Staub, Ablagerungen oder Verunreinigungen ein weiches trockenes Tuch. Benutzen Sie keinesfalls chemische Reiniger, Reinigungsbenzin, Verdünnungsmittel oder Reinigungsalkohol, da diese die Oberfläche des Geräts angreifen.
- Hartnäckige Verschmutzungen entfernen Sie mit einem sanften Flüssigreiniger, den Sie mit einem weichen Tuch auftragen. Wischen Sie anschließend mit einem weichen feuchten Tuch nach, um überschüssige Flüssigkeit zu entfernen.

AUSTAUSCH DER TONABNEHMERNADEL

Nehmen Sie die Nadel wie abgebildet aus dem Tonabnehmer heraus.

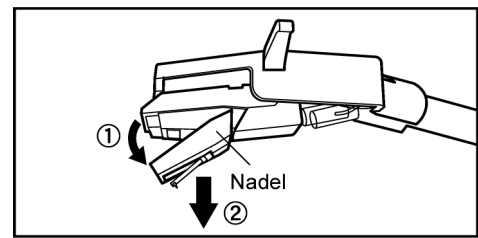

Führen Sie die neue Nadel wie abgebildet in den Tonabnehmer ein.

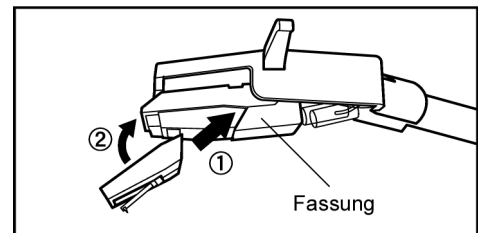

Achten Sie beim Austausch der Nadel darauf, dass Ausleger und Nadelspitze korrekt wie abgebildet zum Anker ausgerichtet sind.

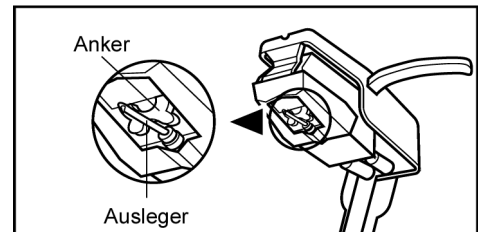

ACHTUNG

Verwenden Sie als Ersatznadel nur die VESTAX VR-1SS. Achten Sie beim Austausch der Nadel darauf, die Nadelspitze nicht zu berühren.

TECHNISCHE DATEN

MOTOR/PLATTENSPIELER

| | |
|---------------------------|----------------------------------|
| Antriebssystem | Riemenantrieb |
| Motor | Servomotor, Gleichstrombetrieb |
| Durchmesser Plattenteller | 185 mm |
| Abspielgeschwindigkeit | 33 $\frac{1}{3}$, 45, 78 U/min. |
| Regelbereich PITCH-Regler | ±10 % |
| Klirrfaktor | < 0,25 % |
| Rauschspannungsabstand | > 45 dB |

TONARM

| | |
|-------------|-----------------------------|
| Typ | DYNAMIC BALANCE SYSTEM |
| Tonabnehmer | CZ800-9 (Keramik) |
| Ersatznadel | Vestax VR-1SS (Saphirnadel) |

LAUTSPRECHER

| | |
|----------|-------|
| Größe | 77 mm |
| Impedanz | 8 Ohm |

WEITERE DATEN

| | |
|-------------------------|--|
| Spannungsversorgung | 12 VAC, 300 mA, oder 9 VDC (6 × UM-1) |
| Batterielebensdauer | ca. 65 Stunden (Alkalibatterien) |
| Leistungsaufnahme | 7 W |
| Abmessungen (B × H × T) | 370 × 97 × 260 mm |
| Gewicht | 2,0 kg (ohne Batterien) |